



# Installation Guide

Guía de instalación  
Installationsanleitung  
Guide d'installation  
Installatiegids  
Guida per l'installazione  
Installasjonsveiledning  
Installationsguide  
Manual de instalação

English	3-14
Español	15-26
Deutsch	27-38
Français	39-50
Nederlands	51-62
Italiano	63-74
Norsk	75-86
Svenska	87-98
Português	99-110

## Contents

Safety Recommendations	4
Legal Notice	4
Safety Instructions	4
Product Description	5
Installation Instructions	8
Electrical Protection	8
Dimensions and Positioning of the Device	9
Drill	9
Mounting	9
Startup	13
User Guide	13
Maintenance	13
Limited Warranty	14
Service	14

## Safety Recommendations

The user must read and fully understand the safety instructions provided.

Follow all of the safety instructions and take special care to keep this manual handy. This installation manual is intended for qualified personnel only.

Disregard of or actions contrary to the safety information and instructions contained in this manual and printed on the device may lead to electric shock, fire and/or severe injury and either damage to the vehicle or to the Wallbox device. Any resulting damage from such actions is excluded from the warranty. The installation of the Wallbox device must be performed by a qualified electrician in accordance with the perceptible regulation. The information provided in this Installation Guide does not relieve the user of responsibility to follow all norms and standards or local regulations that may apply. The Wallbox charger device has been designed, developed and manufactured to satisfy requirements, safety dispositions and norms in accordance with the directives presented in the declaration of conformity.

## Legal Notice

This document is intended to be used as a reference guide for the installation and operation of the charger. The product images shown are for illustration purposes only and may not be an exact representation of the product. Wallbox reserves the right to make changes to the specifications and processes of the product and documentation at any time without prior notice.

## Safety Instructions

- Do not operate if physical defects such as cracking, breakage, corrosion, or other damage are observed. In this case, please contact your distributor.
- Only an authorised specialist and qualified personnel may open, disassemble, repair, alter or modify the Wallbox device. Unauthorised modification of the Wallbox equipment makes manufacturer warranty void.
- Unauthorised modifications or conversions are not allowed.
- Do not delete any warning on the device, such as safety symbols, warning notices, rating plates, identification plates or cable markings.
- Protect your Wallbox device from any impact which it may be exposed.
- The charging station does not have its own power switch. Always respect local electricity rules and regulations, as relevant.
- Wallbox chargers can only be used under the operating parameters specified and within the normal ambient conditions described in the *Product Description*.
- Do not use your Wallbox charger under adverse climatic conditions that could affect the vehicle or the Wallbox device. Do not open the cover in the rain.

## Connector Recommendations

- Always check the charging cable and the contacts for damage and contamination before use.
- Never use a damaged charging cable, the vehicle plug, or the infrastructure electrical outlet to charge.
- Never use contacts that are dirty or wet.
- Only connect the connector to vehicle plug and infrastructure electrical outlets that are protected against water, moisture and liquids.
- After stopping the charging process, the vehicle connector and the equipment plug can be disconnected. Never use force to disconnect the vehicle connector from the inlet or the equipment plug power outlet. Such dangerous activity can cause serious injuries or even death.
- Depending on the charging station and the electric vehicle, the time to complete the charging process and the duration of unlocking may vary.
- Some vehicles can be started with the charging cable connected. Be sure to unplug before driving off.
- Do not use the charging cable with an extension cable or an adapter.
- If the connector emits smoke or begins to melt, never touch the charging cable. If possible, stop the charging process. In any event, disconnect the power supply from the Wallbox device.
- Keep the charging cable out of the reach of children.
- Be careful with the connector, do not step on it or on the cable.
- The cable should NOT be tightened under ANY CIRCUMSTANCES while connected to the vehicle.



Important information for the correct disposal of the product in accordance with Directive 2012/19/EC. At the end of its useful life, the product will not be disposed of as urban waste. It must be taken to a collection center for special and differentiated waste or to a distributor that provides this service.

## Product Description

### Introduction

Wallbox Commander 2 is an advanced, intelligent charging system for plug-in vehicles, designed for semi public and business charging locations. It is a new and improved second generation design, incorporating internal DC leakage protection. Which make installation easier and more economical.

The charger connects with the myWallbox management platform, which makes it smart and enables multiple user access with a simple PIN code, RFID card or Wallbox mobile app. The touchscreen is engaging, practical and easy to navigate. It can be customised to reflect individual preferences and can display company messages and logos.

## General Specifications

Model	Commander 2
Cable length	5m (7m optional) <sup>[1]</sup>
Connector type	Type 1 (SAE J1772) or Type 2 (IEC 62196-2)
Charging mode	Mode 3
Dimensions	221x152x115 mm (without cable)
Weight	24 kg (without cable)
Operating temperature	-25 °C to 40 °C
Storage temperature	-40°C to 70°C
CE Mark	LVD2014/35/EU, EMC2014/30/EU IEC61851-1, IEC61851-22, IEC62196-1

## Electrical Specifications

Maximum output	74 kW (1P) / 22 kW (3P) <sup>[2]</sup>
Input voltage	110 / 230V AC $\pm$ 10% (1P) / 400V AC $\pm$ 10% (3P) <sup>[2]</sup>
Maximum current	32 A, 5x10 mm <sup>2</sup> cable Charging current configurable from 6 A to 32 A
Rated frequency	50 Hz / 60 Hz
Protection rating	IP54 / IK10
Surge category	CAT III
Residual current detection	AC 30mA / DC 6mA detection
RCCB	External RCCB required <sup>[3]</sup>

## User Interface and Communications

Connectivity	Wi-Fi / Ethernet / Bluetooth
User identification	PIN code / RFID / Wallbox App / myWallbox Portal
User interface	7" Touchscreen / Wallbox App / myWallbox Portal
Charger status information	RGB LED / Screen information / Wallbox App / myWallbox Portal
Included features	Power Sharing Smart
Optional features	3G/4G connectivity / Power Boost

[1] Only available for Type 2 3P chargers.

[2] 3P only available for Type 2.

[3] Type A or Type B according to local regulations.

## Product information



1 Part number  
 2 EAN code  
 3 Unique identification code  
 4 Serial number  
 5 Electricity supply configuration  
 6 Manufacturing country

Family	Model	Cable	EVC	Power	Version	Custom	Revision
CM	X2	0 - 5m M - 7m	1 - Type 1 2 - Type 2	1 - 3.7kW 2 - 7.4kW 3 - 11kW 4 - 22kW	-	-	-

Your Wallbox box should contain the following:

### Components

- Wallbox Commander 2 with charging cable
- Installation guide
- Mounting parts
- Drilling template
- Opening tool (I-1)

### Mounting parts

- 4x 6.3x40mm Screws
- 4x Ø8mm Wall anchors
- 1x RutaSeal® sealing
- 4x Rubber Stoppers



Following tools will be required for mounting your Wallbox:

### Tools required

- Phillips Screwdriver
- Drilling machine plus 8mm drill bit
- Cutter or wall cable cutter
- Torx T9
- Opening tool (I-1)



I-1: Opening tool

## Installation Instructions

The installation of the Wallbox should be undertaken by a qualified electrician in accordance with the applicable standards and regulations. Preferably the installation should be undertaken by a Wallbox trained installer. Local regulations on electrical installations, fire prevention, and accidents as well as emergency exits implemented from installation must be taken into account.

Please contact an electrician or arrange installation at your premises with your local distributor.



### Precautions

- Take special care when selecting the mounting surface. It must be able to adequately support the weight of the charger and withstand the mechanical forces associated to charger use.
- The power supply connection must comply with the standards and regulations for cabling and building infrastructure.
- The Wallbox charger must be permanently connected to the electrical earth of the installation.
- Before installing or cleaning your Wallbox make sure that the power supply is switched off and there is no power in the system.
- The charger must be installed in a sufficiently ventilated location to ensure it remains cool.
- Always bear in mind the operating temperatures of the device.
- It is recommended to avoid installation in areas where there is direct sunlight to prevent overheating and deterioration of the device.
- Do not install your Wallbox charger near:
  - ✗ Flammable, explosive, or combustible materials.
  - ✗ Chemicals or solvents.
  - ✗ Gas pipes or steam outlets.
  - ✗ Heat emitters such as radiators or batteries.
  - ✗ Areas prone to flooding, running water or humid environments.

## Electrical Protection

- The power supply line must be wired to an existing installation and be in accordance with local regulations.
- The charger must be electrically protected by installing externally a Miniature Circuit Breaker (MCB) and a Residual Current Circuit Breaker (RCCB).

MCB: maximum value according to the maximum output current of the load point.

RCCB: According to local regulations, Type A or Type B.

Recommended protections, take also into account the local regulations.



## Dimensions and Positioning of the Device

In accordance with the product standards, the charging station must be located at height "y" (I-2.1) between 1.30 m and 1.70 m above ground level. We recommend mounting the charging station at a height of 1.50 m. Remember that local regulations may limit this height. It is mandatory to consider the following precautions:

- The mounting area required for the Wallbox charging station is at least 250x150 mm (height by width) (I-2.1).
- When installing the Wallbox, the cable should easily reach the vehicle inlet.
- For a safe operation of your charging station, you must observe the minimum distances recommended to other technical installations.
- The plug holder (I-2.2) should be placed at a height of between 0.50 m and 1.50 m above ground level, maintaining a free area of 400 x 400 mm around it to provide sufficient space for the ergonomics is recommended.

I-2.1: Mounting area

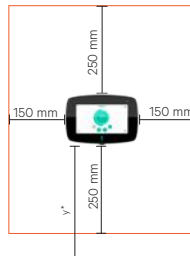

\*between 1.30 m and 1.70 m above ground level

I-2.2: Maintaining distance around plug holder

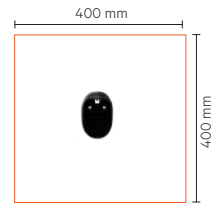

Installation video available at  
<https://support.wallbox.com>

Correct installation is absolutely essential and is outside the scope of the liability of Wallbox.

## Drill

- Use the drilling template as a guide to mark the place for the three anchor screws on the wall. Take special care to keep the template level. The use of a spirit level is highly recommended.
- Drill the anchor hole marks to the diameter specified for the selected equipment for the installation. For installation on wood, brick and concrete walls use the equipment delivered with the charger.

Make sure the power supply is turned off during all mounting steps.

## Mounting

### 1. Opening the device

**Step 1.1:** Remove the screw on the bottom side (I-3.1).

**Step 1.2:** Carefully open the cover with the opening tool included (I-3.1, I-3.2).

**Step 1.3:** Disconnect the communication cable from the cover.

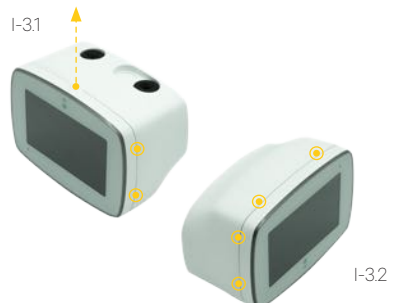

## 2. Current selector (I-4)

Use the selector to select the maximum input current of the device. Positions 0, 8 and 9 are reserved for the Power Sharing Smart feature.

POSITION	0	1	2	3	4	5	6	7	8	9
CURRENT (A)	0	6	10	13	16	20	25	32	0	0

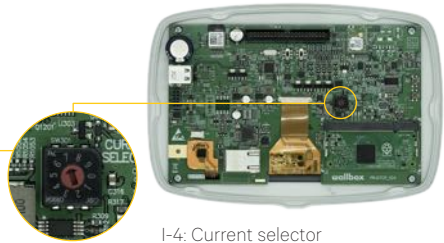

I-4: Current selector

## 3. Electrical connection

Always use standard cables that can drive the current that has been setup in the current selector.

In the case that your Wallbox uses the rear input follow the steps in section 3-A. Otherwise go to section 3-B.

### 3-A. Rear connection

**Step 3-A.1:** In the back of your Wallbox an area with a thinner wall can be found; use a cutter or any sharp tool and make an incision for entry of the cable.

**Step 3-A.2:** Carefully and firmly insert the power cable through the board. The board has been designed so cables from 11 to 15mm can pass through it, which is the standard for cables that can drive up to 22kw.

**Step 3-A.3:** Proceed to fix the charger to the wall. Insert the screws in the marked positions, starting at the top and following a clockwise direction (I-5.1). Check that your Wallbox Commander 2 is firmly fixed to the wall.

**Step 3-A.4:** Make sure the previous steps have been completed correctly.

### 3-B. Lower connection

**Step 3-B.1:** Proceed to fix the charger to the wall. Insert the screws in the marked positions, starting at the top and following a clockwise direction (I-5.1). Check that your Wallbox Commander 2 is firmly fixed to the wall.

**Step 3-B.2:** Insert the power supply cables through the cable connector (I-5.2, I-5.3).

**Step 3-B.3:** Make sure the previous steps have been completed correctly.

Connect the neutral and earth power lines to the terminal according to the supply configuration (I-5.2, I-5.3).

The colours shown are not subject to international standards. Always check the correct connection.

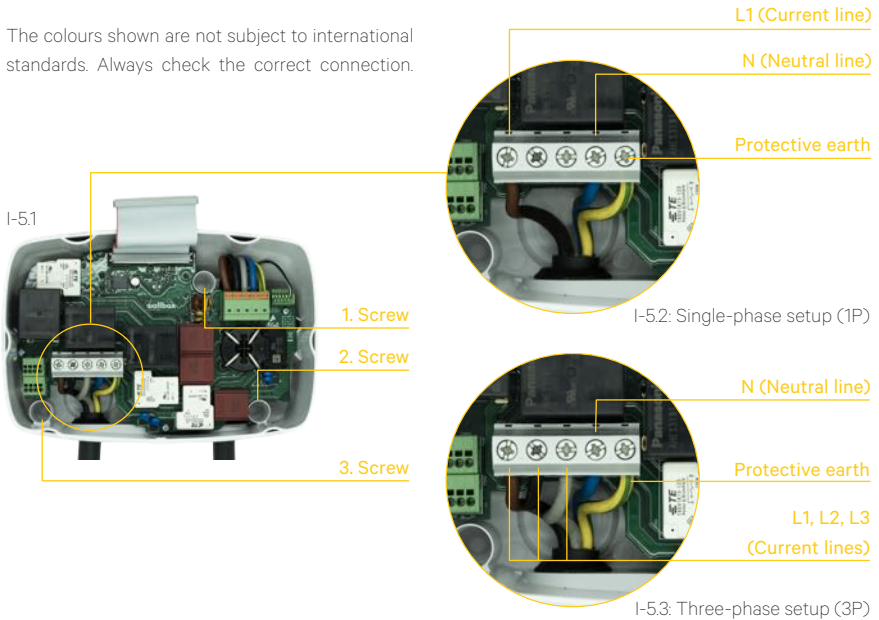

In the event that the supply scheme does not include a neutral line connection with a voltage lower than 145V, follow the next configuration steps:

Bi-phase setup (2P)

From left to right:

L1 (Current line)

N (Current line)

Protective earth

## 4. Ethernet connection (I-6)

The charger can be connected to the internet using a built-in Ethernet port installed on the module cover.

**Step 4.1:** Insert the Ethernet cable through the bushing.

**Step 4.2:** Connect the cable to the Ethernet port.



## 5. Closure of the device

**Step 5.1:** Reconnect the cover communication cable.

**Step 5.2:** Close the front cover, taking special care with the fitting and ensuring that the O-ring remains in place.

**Step 5.3:** Secure the cover by tightening the Torx screw.

In case it is needed to reopen the device, use only the tool (I-1) provided for this procedure included in the Wallbox box. The use of any other tool or means may cause damage in the charger, which wouldn't be covered by the product warranty.

## 6. Add charger to your myWallbox account

**Step 6.1:** Download the Wallbox App available from Android Play Store or Apple App Store.

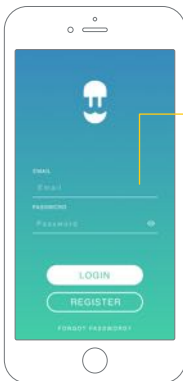

**Step 6.2:** Log-in using your account.

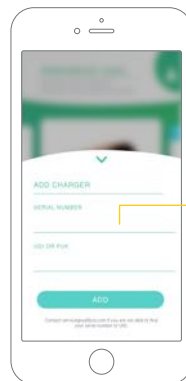

**Step 6.3:** Add your charger by clicking on the "+" button on the main page, introduce the SN and UID of your charger.

At this point the Commander 2 is registered in myWallbox.

## Startup

Once the assembly process has been completed your Wallbox Commander 2 is ready to be used. However, please review the information below in detail before beginning to operate your Wallbox Commander 2:

- Do not use your Wallbox Commander 2 for purposes not described in the section *Product Description*.
- Never open the cover of your charger when it is connected to the power supply.
- Special precautions must be taken with electronic implants. Please contact your medical device manufacturer to find out the potential effects that the charging process may cause to it.
- Review and confirm all the steps that have been carried out.

## User Guide

Follow the user Guide to begin setting up your Wallbox.

- Available at <https://wallbox.com>

## Power Sharing Smart

If your charger is going to be part of a Power Sharing Smart infrastructure, please be sure you have the instructions to perform this installation. In case of any doubt contact your sales agent.

## Power Boost

If your charger is going to be part of a Power Boost, please be sure you have the instructions to perform this installation. In case of any doubt contact your sales agent.

## Maintenance

Take some precautions to ensure correct maintenance:

- There are no parts within your Wallbox that the user has to maintain. Only a qualified electrician may open and modify your Wallbox.
- Make sure that the power supply is turned off before you start cleaning your charger.
- If you want to clean your Wallbox we recommend that you use a soft, dry or damp cloth. Do not use a spray or direct water stream to clean your Wallbox charger.
- It is mandatory to use the plug holder provided, in order to protect the connector from falling, dirt and other weather elements.
- In case it is needed to reopen the device, use only the tool (I-1) provided for this procedure included in the Wallbox box. The use of any other tool or means may cause damage in the charger, which wouldn't be covered by the product warranty.

## Limited Warranty

Wallbox warrants this product against defects in materials and workmanship for a period of two years from the date of purchase. During this period, Wallbox will either repair or replace, at its discretion, any defective product at no charge to the owner. Replacement products or repaired parts will be guaranteed for only the unexpired portion of the original warranty or six months, whichever is greater. This limited warranty does not apply to any defect resulting from accident, misuse, improper maintenance, or normal wear and tear. The substitution or incorporation of any part by the client will be understood as incorrect use. Except to the extent allowed by applicable law, the terms of this limited warranty do not exclude, restrict or modify, and are in addition to, the mandatory statutory rights applicable to the sale of the product to you. If you believe your product is defective, contact Wallbox for instructions on where to send or bring it for repair.

## Service

Need more assistance? You can reach out to us:

België/Belgique  
+32 28082353

Danmark  
+45 89870290

Deutschland  
+49 303 11 99629

España  
+34 930181668

France  
+33 186260541

Italia  
+39 694804494

Nederland  
+31 202410845

Norge  
+47 51742000

Portugal  
+351 308809158

Österreich  
+43 720882116

Schweiz/Suisse  
+41 435084675

Sverige  
+46 852503203

United Kingdom  
+44 2039097682

[www.wallbox.com](http://www.wallbox.com)

[service@wallbox.com](mailto:service@wallbox.com)

## Índice

Recomendaciones de seguridad	16
Aviso legal	16
Instrucciones de seguridad	16
Descripción del producto	17
Instrucciones de instalación	20
Protección eléctrica	20
Dimensiones y ubicación del dispositivo	21
Perforación	21
Montaje	21
Puesta en marcha	25
Guía del usuario	25
Mantenimiento	25
Garantía limitada	26
Reparaciones	26

## Recomendaciones de seguridad

El usuario debe leer y comprender las instrucciones de seguridad proporcionadas.

Sigue todas las instrucciones de seguridad y ten siempre a mano este manual. Este manual de instalación está diseñado únicamente para su uso por parte de personal cualificado.

El incumplimiento o las acciones contrarias a la información y las instrucciones de seguridad contenidas en este manual, e impresas en el dispositivo, pueden provocar descargas eléctricas, incendios o lesiones graves, así como daños al vehículo o al dispositivo Wallbox. Cualquier daño resultante de tales acciones queda excluido de la garantía. La instalación de Wallbox debe realizarla un electricista profesional de acuerdo con las normas y reglamentos aplicables. La información proporcionada en esta guía de instalación no exime al usuario de la responsabilidad de seguir todas las normas y estándares o reglamentos locales que puedan aplicarse. El cargador Wallbox se ha diseñado, desarrollado y fabricado conforme a los requisitos, disposiciones de seguridad y normas. Además, cumple con las directivas presentadas en la declaración de conformidad.

## Aviso legal

Este documento está diseñado para utilizarse como guía de referencia para la instalación y el uso del cargador. Las imágenes que se muestran del producto son solo a título ilustrativo y pueden no ser una representación exacta del producto adquirido. Wallbox se reserva el derecho a realizar cambios en las especificaciones, los procesos del producto y la documentación en cualquier momento y sin previo aviso.

## Instrucciones de seguridad

- No utilices el dispositivo si observas defectos materiales tales como grietas, roturas, corrosión u otros daños. En ese caso, ponte en contacto con tu distribuidor.
- Solo un especialista autorizado y el personal cualificado podrán abrir, desmontar, reparar, alterar o modificar el dispositivo Wallbox. La modificación no autorizada del equipo Wallbox anula la garantía del fabricante.
- Se prohíbe cualquier tipo de modificación o conversión no autorizada.
- No se deben eliminar las advertencias que figuran en el dispositivo, tales como símbolos de seguridad, avisos de advertencia, placas de especificación de potencia y de identificación o marcas en los cables.
- Protege tu dispositivo Wallbox de cualquier tipo de impacto al que pueda exponerse.
- La estación de carga no tiene su propio interruptor de alimentación. Cumple siempre las normas y regulaciones locales sobre electricidad, según corresponda.
- Los cargadores Wallbox solo pueden utilizarse con los parámetros de funcionamiento especificados y en las condiciones ambientales normales descritas en el apartado *Descripción del producto*.
- No utilices el cargador Wallbox en condiciones climáticas adversas que puedan afectar al vehículo o al dispositivo. No abras la cubierta bajo la lluvia.



## Recomendaciones del conector

- Antes de usarlo, comprueba siempre que el cable de carga y los contactos no presentan daños ni suciedad.
- No utilices nunca el cable de carga, el enchufe del vehículo o la toma de corriente de la infraestructura para cargar si alguno de ellos está dañado.
- No utilices nunca contactos sucios o mojados.
- Conecta únicamente el conector al enchufe del vehículo y a las tomas de corriente de la infraestructura que estén protegidos del agua, la humedad y los líquidos.
- Después de detener el proceso de carga, se puede desconectar el conector del vehículo y el enchufe del equipo. No utilices nunca la fuerza para desconectar el conector del vehículo de la toma o el enchufe del equipo de la toma de corriente. Son actividades peligrosas que pueden causar lesiones graves o incluso la muerte.
- Dependiendo de la estación de carga y del vehículo eléctrico, el tiempo para completar el proceso de carga y el de desbloqueo pueden variar.
- Algunos vehículos pueden arrancar con el cable de carga conectado. Asegúrate de desenchufarlo antes de conducir el vehículo.
- No utilices el cable de carga con alargadores ni adaptadores.
- Si el conector emite humo o comienza a derretirse, no toques el cable de carga en ningún caso. Si es posible, detén el proceso de carga. En cualquier caso, desconecta la fuente de alimentación del dispositivo Wallbox.
- Mantén el cable de carga fuera del alcance de los niños.
- Ten cuidado de no pisar ni el conector ni el cable.
- El cable NO se debe tensar bajo NINGUNA CIRCUNSTANCIA mientras está conectado al vehículo.



Información importante para el correcto desecho del producto de acuerdo con la Directiva 2012/19/CE. Al final de su vida útil, el producto no debe desecharse como residuo urbano. Debe llevarse a un centro de recogida de residuos especiales y diferenciados o a un distribuidor que preste dicho servicio.

## Descripción del producto

### Introducción

Wallbox Commander 2 es un avanzado e inteligente sistema de carga para vehículos eléctricos e híbridos enchufables. Se trata de un diseño nuevo y mejorado de segunda generación, que incorpora protección interna contra fugas de CC, lo que hace que la instalación sea más fácil y económica.

El cargador se conecta con la plataforma de gestión myWallbox, lo que lo convierte en un dispositivo inteligente y permite el acceso de múltiples usuarios mediante un sencillo código PIN, una tarjeta de identificación por radiofrecuencia RFID o la aplicación móvil de Wallbox. Cuenta con una atractiva pantalla táctil y es fácil de usar. Se puede personalizar para reflejar tus preferencias personales y puede mostrar mensajes y logotipos de empresa.

## Especificaciones generales:

Modelo	Commander 2
Longitud del cable	5 m (7 m opcional) <sup>[1]</sup>
Tipo de conector	Tipo 1 (SAE J1772) o Tipo 2 (IEC 62196-2)
Modo de carga	Modo 3
Dimensiones	221x152x115 mm (sin cable)
Peso	24 kg (sin cable)
Temperatura de funcionamiento	De -25 °C a 40 °C
Temperatura de almacenamiento	De -40°C a 70°C
Marca CE	LVD2014/35/UE, EMCD 2014/30/EU IEC61851-1, IEC61851-22, IEC62196-1

## Especificaciones eléctricas:

Potencia máxima	7,4 kW (1P)/ 22 kW (3P) <sup>[2]</sup>
Voltaje de entrada	110/230 V CA ± 10 % (1 P)/400 V CA ± 10 % (3P) <sup>[2]</sup>
Corriente máxima	Cable de 32 A, 5x10 mm <sup>2</sup> Corriente de carga configurable de 6 A a 32 A
Frecuencia nominal	50 Hz / 60 Hz
Grado de protección	IP54 / IK10
Categoría de sobrevoltaje	CAT III
Detección de corriente residual	Detección de CA 30 mA / CC 6 mA
RCCB	Requiere el uso de un RCCB externo <sup>[3]</sup>

## Interfaz de usuario y comunicaciones

Conectividad	Wifi / Ethernet / Bluetooth
Identificación del usuario	Código PIN / Wallbox App / Portal myWallbox
Interfaz de usuario	Pantalla táctil de 7" / Wallbox App / Portal myWallbox
Información de estado del cargador	Halo RGB LED / Wallbox App / Portal myWallbox
Características incluidas	Power Sharing Smart
Funciones opcionales	Conectividad 3G/4G / Power Boost

[1] Solo disponible para cargadores 3P de tipo 2.

[2] 3P solo disponible para cargadores de tipo 2.

[3] Tipo A o Tipo B según la normativa local.

## Información del producto

1

2

PN: CMX2-0-2-4-0-001-B
UID: WBCOMM

SN: WB00000

32A 230/400VAC 50Hz

3P+N+PE IP 54

Made in SPAIN 2019/01

0 602938 062923
3

3

4

5

6

1 Número de pieza

2 Código EAN

3 Código exclusivo de identificación

4 Número de serie

5 Configuración del suministro eléctrico

6 País de fabricación

Familia	Modelo	Cable	EVC	Potencia	Versión	Personalización	Revisión
CM	X2	0 - 5 m M - 7 m	1 - Tipo 1 2 - Tipo 2	1 - 3,7 kW 2 - 7,4 kW 3 - 11 kW 4 - 22 kW	-	-	-

La caja de tu Wallbox debe contener los siguientes elementos:

### Componentes

- Wallbox Commander 2 con cable de carga
- Guía de instalación
- Piezas de montaje
- Plantilla de perforación
- Herramienta de apertura (I-1)

### Piezas de montaje

- 4 tornillos de 6,3 x 40 mm
- 4 anclajes de pared de Ø8 mm
- 1 junta tórica RutaSeal®
- 4 topos de goma



Necesitarás las siguientes herramientas para el montaje de tu Wallbox:

### Herramientas necesarias

- Destornillador Phillips
- Taladradora y broca de 8 mm
- Cúter o cúter para cables de pared
- Destornillador Torx T9
- Herramienta de apertura (I-1)



I-1: Herramienta de apertura

## Instrucciones de instalación

La instalación de Wallbox debe realizarla un electricista cualificado de acuerdo con las normas y reglamentos aplicables. Preferentemente, la instalación debe realizarla un instalador capacitado por Wallbox. Se deben tener en cuenta las regulaciones locales sobre instalaciones eléctricas, prevención de incendios y accidentes, así como las salidas de emergencia implantadas desde la instalación.

Contacta con un electricista o tu distribuidor local para llevar a cabo la instalación.



### Precauciones

- Ten especial cuidado al elegir la superficie de montaje. Debe poder soportar de forma adecuada el peso del cargador y las fuerzas mecánicas asociadas al uso del dispositivo.
- La conexión de la fuente de alimentación debe cumplir con las normas y reglamentos sobre cableado e infraestructuras de construcción.
- El cargador Wallbox debe estar conectado permanentemente a la toma de tierra de la instalación.
- Antes de instalar o limpiar tu Wallbox, asegúrate de que la fuente de alimentación esté apagada y de que el sistema no reciba corriente.
- El cargador debe instalarse en un lugar suficientemente ventilado para evitar que se sobrecaliente.
- Ten siempre en cuenta las temperaturas de funcionamiento del dispositivo.
- Se recomienda evitar la instalación en zonas expuestas a la luz solar directa para evitar el sobrecalentamiento y el deterioro del dispositivo.
- No instales el cargador Wallbox cerca de:
  - ✗ materiales inflamables, explosivos o combustibles;
  - ✗ productos químicos o disolventes;
  - ✗ tuberías de gas o salidas de vapor;
  - ✗ fuentes de calor como radiadores o baterías;
  - ✗ zonas propensas a sufrir inundaciones o cerca de agua corriente o en ambientes húmedos.

## Protección eléctrica

- El cable de alimentación eléctrica debe conectarse a una instalación ya existente y cumplir con la normativa local.
- El cargador debe protegerse eléctricamente mediante la instalación externa de un interruptor automático (MCB por su sigla en inglés) y de un interruptor diferencial (RCCB por su sigla en inglés).

MCB: valor máximo según la corriente máxima de salida del punto de carga.

RCCB: según la normativa local, tipo A o tipo B.

Éstas son protecciones recomendadas. Ten en cuenta también la normativa local.

## Dimensiones y ubicación del dispositivo

La estación de carga, de acuerdo con las normas del producto, debe estar ubicada a una altura «y» (I-2.1) de entre 1,30 m y 1,70 m sobre el nivel del suelo. Recomendamos montar la estación de carga a una altura de 1,50 m. Recuerda que la normativa local puede limitar la altura de instalación. Se deben tener en cuenta las siguientes precauciones:

- La estación de carga Wallbox necesita una zona de montaje de al menos 250 x 150 mm (alto por ancho) (I-2.1).
- Al instalar la estación Wallbox, el cable debe llegar fácilmente a la toma del vehículo.
- Para un funcionamiento seguro de la estación de carga, respeta las distancias mínimas recomendadas respecto a otras instalaciones técnicas.
- El soporte para conector de carga (I-2.2) debe colocarse a una altura de entre 0,50 m y 1,50 m sobre el nivel del suelo. Por cuestiones de ergonomía, se recomienda dejar una zona cuadrada libre de 400 x 400 mm a su alrededor.

I-2.1: Zona de montaje

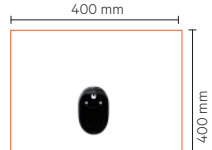
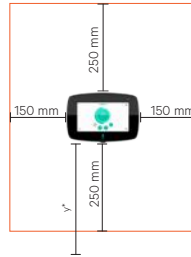

I-2.2: Mantén la distancia alrededor del soporte para conector de carga.

\* entre 1,30 m y 1,70 m sobre el nivel del suelo

La correcta instalación del dispositivo es esencial y Wallbox no se hace responsable de ninguna incidencia que pueda derivarse de ella.

El vídeo de instalación está disponible en: <https://wallbox.com/>

## Perforación

- Utiliza la plantilla de perforación como guía para marcar la posición de los tres tornillos de anclaje en la pared. Asegúrate de mantener la plantilla nivelada. Para ello, recomendamos el uso de un nivel de burbuja.
- Perfora las marcas de los orificios de anclaje con el diámetro especificado para el equipo que deseas instalar. Para la instalación en paredes de madera, ladrillo y hormigón, utiliza el equipo suministrado con el cargador.

Asegúrate de que la fuente de alimentación está apagada durante todo el proceso de montaje.

## Montaje

### 1. Apertura del dispositivo

**Paso 1.1:** Extrae el tornillo de la parte inferior (I-3.1).

**Paso 1.2:** Abre cuidadosamente la tapa con la herramienta de apertura incluida en la caja (I-3.1, I-3.2).

**Paso 1.3.** Desconecta el cable de comunicación de la tapa.

I-3.1



I-3.2

## 2. Selector de corriente (I-4)

Utiliza el selector para elegir la corriente máxima de entrada del dispositivo. Las posiciones 0, 8 y 9 están reservadas para la función Power Sharing Smart.

POSICIÓN	0	1	2	3	4	5	6	7	8	9
CORRIENTE (A)	0	6	10	13	16	20	25	32	0	0



I-4: selector de corriente

## 3. Conexión eléctrica

Utiliza siempre cables estándar que puedan transmitir la corriente configurada en el selector.

Si tu Wallbox utiliza la toma trasera, sigue los pasos de la sección 3-A. De lo contrario, consulta la sección 3-B.

### 3-A. Conexión trasera

**Paso 3-A.1:** En la parte trasera de tu Wallbox encontrarás una zona con una cubierta más fina. Usa un cúter o cualquier herramienta afilada para hacer una incisión para la entrada del cable.

**Paso 3-A.2:** Inserta de forma firme y delicada el cable de alimentación a través de la placa. La placa se ha diseñado para permitir el paso de cables de entre 11 y 15 mm, que son las medidas de grosor estándar de los cables que pueden transmitir hasta 22 kW.

**Paso 3-A.3:** Fija el cargador a la pared. Inserta los tornillos en las posiciones marcadas, comenzando en la parte superior y siguiendo el sentido de las agujas del reloj (I-5.1). Comprueba que el Wallbox Commander 2 esté firmemente fijado a la pared.

**Paso 3-A.4:** Asegúrate de haber completado correctamente los pasos anteriores.

### 3-B. Conexión inferior

**Paso 3-B.1:** Fija el cargador a la pared. Inserta los tornillos en las posiciones marcadas, comenzando en la parte superior y siguiendo el sentido de las agujas del reloj (I-5.1). Comprueba que el Wallbox Commander 2 esté firmemente fijado a la pared.

**Paso 3-B.2:** Inserta los cables de alimentación a través del conector del cable (I-5.2, I-5.3).

**Paso 3-B.3:** Asegúrate de haber completado correctamente los pasos anteriores.

Conecta el cable neutro y el de toma de tierra al terminal según la configuración de alimentación (I-5.2, I-5.3).

Los colores mostrados no están sujetos a las normas internacionales. Comprueba siempre que estén bien conectados.

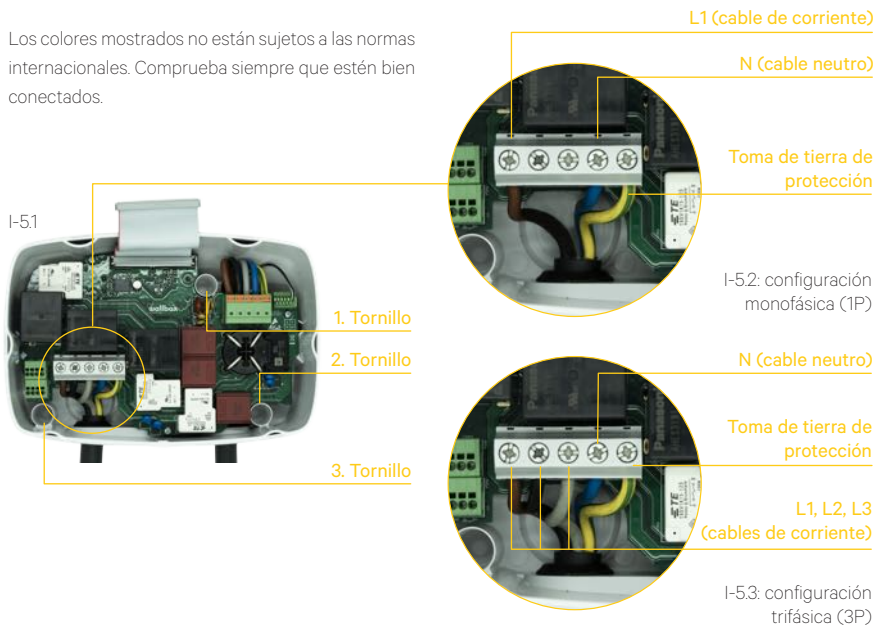

Si el esquema de alimentación no incluye una conexión de neutro de voltaje inferior a 145 V, sigue los siguientes pasos de configuración:

Configuración bifásica (2P)

De izquierda a derecha:

L1 (cable de corriente)

N (cable de corriente)

Toma de tierra de protección

## 4. Conexión Ethernet (I-6)

El cargador se puede conectar a Internet mediante un puerto Ethernet integrado en la tapa del módulo.

**Paso 4.1:** Inserta el cable Ethernet a través del aislador pasatapas.

**Paso 4.2:** Conecta el cable al puerto Ethernet.



## 5. Cierre del dispositivo

**Paso 5.1:** Vuelve a conectar el cable de comunicación de la tapa.

**Paso 5.2:** Cierra la tapa delantera y tener especial cuidado con el empalme para que la junta tórica permanezca en su sitio.

**Paso 5.3:** Asegura la tapa apretando el tornillo Torx.

En caso de que sea necesario volver a abrir el dispositivo, utiliza solo la herramienta (I-1) proporcionada para este procedimiento incluida en la caja del dispositivo Wallbox. El uso de cualquier otra herramienta o medio puede dañar el cargador, y garantía del producto no lo cubre.

## 6. Añadir un cargador a tu cuenta myWallbox

**Paso 6.1:** Descarga la aplicación Wallbox, disponible en Android Play Store o Apple App Store.

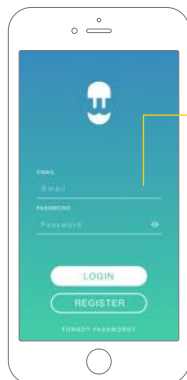

**Paso 6.2:** Inicia sesión con tu cuenta.

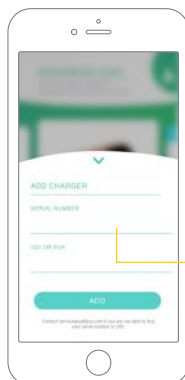

**Paso 6.3:** Añade el cargador haciendo clic en el botón «+» en la página principal. Introduce el número de serie y el número de identificación exclusivo del cargador.

El Commander 2 ya está registrado en myWallbox.



## Puesta en marcha

Una vez completado el proceso de montaje, tu Wallbox Commander 2 está listo para usar. Antes de comenzar a usar el Wallbox Commander 2, lee detenidamente la siguiente información:

- No utilices el Wallbox Commander 2 para fines no descritos en la sección *Descripción del producto*.
- No abras nunca la tapa del cargador cuando esté conectado a la fuente de alimentación.
- Deben tomarse precauciones especiales en caso llevar implantes electrónicos. Ponte en contacto con el fabricante de tu dispositivo médico para averiguar los posibles efectos que el proceso de carga puede causarle.
- Revisa todos los pasos y confirma que se han ejecutado.

## Guía del usuario

Sigue la guía del usuario para empezar a configurar tu Wallbox.

- Disponible en <https://wallbox.com>

## Power Sharing Smart

Si tu cargador va a formar parte de una infraestructura Power Sharing Smart, asegúrate de que dispones de las instrucciones necesarias para realizar esta instalación. Si tienes alguna duda, ponte en contacto con tu agente de ventas.

## Power Boost

Si tu cargador va a formar parte de una infraestructura Power Boost, asegúrate de que dispones de las instrucciones necesarias para realizar esta instalación. Si tienes alguna duda, ponte en contacto con tu agente de ventas.

## Mantenimiento

Deberás tomar ciertas precauciones para garantizar el correcto mantenimiento del equipo:

- Tu Wallbox no cuenta con ninguna pieza que el usuario tenga que mantener. Solo un electricista cualificado puede abrir y modificar el dispositivo Wallbox.
- Asegúrate de apagar la fuente de alimentación antes de empezar a limpiar el cargador.
- Te recomendamos que utilices un paño suave, seco o húmedo para limpiar el Wallbox. No uses un pulverizador ni agua a presión para limpiar el cargador Wallbox.
- Es obligatorio utilizar el portaenchufes proporcionado para proteger el conector de caídas, suciedad e inclemencias meteorológicas.
- En caso de que sea necesario volver a abrir el dispositivo, utiliza solo la herramienta (I-1) proporcionada para este procedimiento incluida en la caja del dispositivo Wallbox. El uso de cualquier otra herramienta o medio puede dañar el cargador, y garantía del producto no lo cubre.

## Garantía limitada

Wallbox garantiza este producto contra defectos de los materiales y mano de obra por un período de dos años desde la fecha de compra. Durante este período, Wallbox reparará o reemplazará, a su discreción, cualquier producto defectuoso sin cargo para el propietario. Los productos de sustitución o las piezas reparadas incluirán garantía únicamente durante el período no vencido de la garantía original, o durante seis meses, cualquiera que sea el período mayor. Esta garantía limitada no se aplica a ningún defecto como resultado de accidentes, un uso indebido, un mantenimiento inadecuado o el desgaste normal. La sustitución o incorporación de cualquier pieza por parte del cliente se entenderá como un uso incorrecto. Excepto hasta el punto en que lo permita la ley aplicable, los términos de esta garantía limitada no excluyen, restringen o modifican, y se suman a, los derechos legales obligatorios aplicables a la venta del producto. Si crees que el producto es defectuoso, ponte en contacto con Wallbox para obtener instrucciones sobre dónde enviarlo o llevarlo para su reparación.

## Reparaciones

¿Necesitas más ayuda? Ponte en contacto con nosotros:

Bélgica

+32 28082353

Dinamarca

+45 89870290

Alemania

+49 303 11 99629

España

+34 930181668

Francia

+33 186260541

Italia

+39 694804494

Países Bajos

+31 202410845

Noruega

+47 51742000

Portugal

+351 308809158

Austria

+43 720882116

Suiza

+41 435084675

Suecia

+46 852503203

Reino Unido

+44 2039097682

[www.wallbox.com](http://www.wallbox.com)

[service@wallbox.com](mailto:service@wallbox.com)



Nach den, in Deutschland gültigen, technischen Anschlussbedingungen, müssen Sie diese Ladestation beim Netzbetreiber anmelden.

Das dazu notwendige Formular sowie unsere EU-Konformitätserklärung finden Sie hier zum Ausdruck:  
<https://academy.wallbox.com/knowledge-base/ce-declaration/>

## Inhalt

Sicherheitsempfehlungen	28
Rechtliche Hinweise	28
Sicherheitshinweise	28
Produktbeschreibung	29
Installationsanweisungen	32
Elektrische Sicherheit	32
Maße und Anbringung des Geräts	33
Bohrung	33
Montage	34
Inbetriebnahme	37
Benutzerhandbuch	37
Wartung	37
Eingeschränkte Garantie	38
Service	38

## Sicherheitsempfehlungen

Der Benutzer muss die folgenden Sicherheitshinweise vollständig gelesen und verstanden haben.

Befolgen Sie alle Sicherheitshinweise und achten Sie besonders darauf, dieses Handbuch griffbereit zu halten. Dieses Installationshandbuch ist nur für qualifiziertes Fachpersonal bestimmt.

Eine Nichtbeachtung oder ein Verstoß gegen die Sicherheitshinweise und -anweisungen, die in diesem Handbuch enthalten und auf dem Gerät gedruckt sind, kann zu Stromschlägen, Feuer und/oder schweren Verletzungen und Schäden entweder am Fahrzeug oder am Wallbox-Ladegerät führen. Alle Schäden, die durch solche Handlungen verursacht werden, sind von der Garantie ausgeschlossen. Die Installation des Wallbox-Ladegerätes muss von einer Elektrofachkraft gemäß den bestehenden Bestimmungen vorgenommen werden. Die in dieser Installationsanleitung enthaltenen Informationen entbinden den Benutzer nicht von der Verantwortung, alle geltenden Normen und Standards oder lokalen Bestimmungen einzuhalten. Das Wallbox-Ladegerät wurde entworfen, entwickelt und hergestellt, um den Anforderungen, Sicherheitsvorschriften und Normen in Übereinstimmung mit den in der Konformitätserklärung enthaltenen Richtlinien zu entsprechen.

## Rechtliche Hinweise

Dieses Dokument soll als Referenzhandbuch für die Installation und den Betrieb der Ladestation verwendet werden. Die gezeigten Produktbilder dienen nur zur Veranschaulichung und stellen möglicherweise nicht die genaue Abbildung des Produkts dar. Wallbox behält sich das Recht vor, jederzeit und ohne vorherige Ankündigung Änderungen an den Produktspezifikationen und -verfahren sowie der Dokumentation vorzunehmen.

## Sicherheitshinweise

- Nehmen Sie das Gerät bei Feststellung von physischen Defekten wie Rissbildung, Bruchschaden, Korrosion oder anderen Schäden nicht in Betrieb. In diesem Fall kontaktieren Sie bitte den Händler.
- Nur autorisiertes Fachpersonal darf das Wallbox-Ladegerät öffnen, demontieren, reparieren, verändern oder umrüsten. Bei unbefugten Änderungen an der Wallbox-Ladestation erlischt die Herstellergarantie.
- Unbefugte Änderungen oder Umbauten sind nicht gestattet.
- Entfernen Sie keine Warnungen auf dem Gerät, wie Sicherheitssymbole, Warnhinweise, Typenschilder, Kennschilder oder Kabelmarkierungen.
- Schützen Sie das Wallbox-Ladegerät vor möglichen Stößen oder Schlägen.
- Die Ladestation verfügt über keinen eigenen Netzschalter. Soweit zutreffend, beachten Sie immer die örtlichen Elektrizitätsvorschriften und -verordnungen.
- Wallbox-Ladestationen dürfen nur unter den in der *Produktbeschreibung* angegebenen Betriebsparametern und zu normalen Umgebungsbedingungen genutzt werden.
- Nutzen Sie die Wallbox-Ladestation nicht unter widrigen klimatischen Bedingungen, die das Fahrzeug oder das Wallbox-Ladegerät beeinträchtigen könnten. Öffnen Sie die Abdeckung nicht bei Regen.

## Empfehlungen für den Ladestecker

- Das Ladekabel und die Kontakte vor Gebrauch immer auf Beschädigungen und Verschmutzungen überprüfen.
- Beschädigte Ladekabel, Fahrzeugstecker oder Infrastruktur-Steckdosen dürfen nicht zum Laden benutzt werden.
- Niemals schmutzige oder nasse Kontakte verwenden.
- Den Ladesteckverbinder nur an Fahrzeugstecker und Infrastruktur-Steckdosen anschließen, die gegen Wasser, Feuchtigkeit und Flüssigkeiten geschützt sind.
- Nach Beendigung des Ladevorgangs können der Fahrzeugstecker und der Stecker des Ladegeräts voneinander getrennt werden. Den Fahrzeugstecker niemals mit Gewalt von der Steckdose oder dem Stecker des Ladegeräts trennen. Solche gefährlichen Handlungen können schwere Verletzungen verursachen oder gar zum Tod führen.
- Je nach Ladestation und Elektrofahrzeug können die Zeit bis zum Abschluss des Ladevorgangs und die Dauer der Entriegelung variieren.
- Einige Fahrzeuge können mit dem angeschlossenen Ladekabel gestartet werden. Vor dem Losfahren nicht vergessen, den Stecker herauszuziehen.
- Das Ladekabel nicht mit einem Verlängerungskabel oder einem Adapter verwenden.
- Niemals das Ladekabel berühren, wenn der Stecker Rauch abgibt oder zu schmelzen beginnt. Wenn möglich, den Ladevorgang stoppen. In jeden Fall das Wallbox-Ladegerät von der Stromversorgung trennen.
- Das Ladekabel außer Reichweite von Kindern aufbewahren.
- Vorsicht mit dem Stecker, nicht auf ihn oder auf das Kabel treten.
- Das Kabel darf UNTER KEINEN UMSTÄNDEN festgezogen werden, während es an das Fahrzeug angeschlossen ist.



Wichtige Informationen für die ordnungsgemäße Entsorgung des Produkts gemäß der Richtlinie 2012/19/EU. Am Ende seiner Nutzungsdauer wird das Produkt nicht als Siedlungsabfall entsorgt. Es muss zu einer Sammelstelle für Sonderabfälle oder zu einem Händler, der diesen Service anbietet, gebracht werden.

## Produktbeschreibung

### Einleitung

Wallbox Commander 2 ist ein fortschrittliches, intelligentes Ladesystem für Elektrofahrzeuge und Plug-in-Hybride. Es hat ein neues und verbessertes Design der zweiten Generation mit internem DC-Fehlerstromschutz. Das macht die Installation einfacher und preiswerter.

Die Ladestation verbindet sich mit der myWallbox-Verwaltungsplattform. So wird sie intelligent und ermöglicht einen Mehrbenutzerzugriff mit einem einfachen PIN-Code, einer RFID-Karte oder über die mobile Wallbox-App. Der Touchscreen ist ansprechend, praktisch und einfach zu bedienen. Er kann an individuelle Vorlieben angepasst werden und Firmenbotschaften und Logos anzeigen.

## Allgemeine Spezifikationen

Modell	Commander 2
Kabellänge	5 m (7 m optional) <sup>[1]</sup>
Steckertyp	Typ 1 (SAE J1772) oder Typ 2 (IEC 62196-2)
Lademodus	Modus 3
Maße	221 x 152 x 115 mm (ohne Kabel)
Gewicht	2,4 kg (ohne Kabel)
Betriebstemperatur	-25 °C bis 40 °C
Lagertemperatur	-40 °C bis 70 °C
CE-Kennzeichnung	Niederspannungsrichtlinie 2014/35/EU, EMV-Richtlinie 2014/30/EU IEC61851-1, IEC61851-22, IEC62196-1

## Elektrische Spezifikationen

Maximale Ladeleistung	7,4 kW (1P) / 22 kW (3P) <sup>[2]</sup>
Eingangsspannung	110 / 230 V AC $\pm$ 10 % (1P) / 400 V AC $\pm$ 10 % (3P) <sup>[2]</sup>
Maximaler Ladestrom	32 A, Kabel: 5 x 10 mm <sup>2</sup> Ladestrom einstellbar von 6 A bis 32 A
Nennfrequenz	50 Hz / 60 Hz
Schutzklasse	IP54 / IK10
Überspannungskategorie	CAT III
Fehlerstromerkennung	Schutzschalter AC 30 mA / DC 6 mA
RCCB	Externer Fehlerstrom-Schutzschalter (RCCB) erforderlich <sup>[3]</sup>

## Benutzeroberfläche und Kommunikation

Konnektivität	WLAN / Ethernet / Bluetooth
Benutzeridentifikation	PIN-Code / Wallbox-App / myWallbox-Portal
Benutzeroberfläche	7-Zoll-Touchscreen / Wallbox-App / myWallbox-Portal
Statusinformation Ladestation	Halo-RGB-LED / Wallbox-App / myWallbox-Portal
Enthaltene Ausstattung	Power Sharing Smart
Optionale Ausstattung	3G/4G-Konnektivität / Power Boost

[1] Nur für Ladestationen mit Typ-2-Stecker, 3P, erhältlich.

[2] 3P nur für Typ 2 erhältlich.

[3] Typ A oder Typ B gemäß lokalen Bestimmungen.

## Produktinformation

1 Artikelnummer  
 2 EAN-Code  
 3 Eindeutige Identifikationsnummer  
 4 Seriennummer  
 5 Stromzufuhr  
 6 Herstellungsland

PN: CMX2-0-2-4-0-001-B    UID: WBCOMM  
 SN: WB00000  
 32A 230/400VAC 50Hz  
 3P+N+PE IP 54  
 Made in SPAIN 2019/01

0 602938 062923

Baureihe	Modell	Kabel	EVC	Leistung	Version	Benutzerdefiniert	Nachprüfung
CM	X2	0 - 5 m M - 7 m	1 - Typ 1 2 - Typ 2	1 - 3,7 kW 2 - 7,4 kW 3 - 11 kW 4 - 22 kW	-	-	-

Die Wallbox sollte Folgendes enthalten:

### Bestandteile

- Wallbox Commander 2 mit Ladekabel
- Installationsanleitung
- Befestigungselemente
- Bohrschablone
- Öffnungswerkzeug (I-1)

### Befestigungselemente

- 4 x Schrauben (6,3 x 40 mm)
- 4 x Dübel, Ø 8 mm
- 1 x RutaSeal®-Dichtung
- 4 x Gummistopfen



Die folgenden Werkzeuge sind für die Montage der Wallbox-Ladestation erforderlich:

### Erforderliches Werkzeug

- Kreuzschlitzschraubendreher
- Bohrmaschine mit 8 mm Bohrer
- Cutter oder Kabelschneider
- Torx T9
- Öffnungswerkzeug (I-1)



I-1: Öffnungswerkzeug

## Installationsanweisungen

Die Installation der Wallbox-Ladestation muss von einer Elektrofachkraft in Übereinstimmung mit den geltenden Normen und Bestimmungen vorgenommen werden. Vorzugsweise sollte die Installation durch einen von Wallbox geschulten Installateur durchgeführt werden. Lokale Bestimmungen über elektrische Anlagen, Brandschutz und Unfälle sowie Notausgänge aus der Anlage sind zu beachten.

Bitte kontaktieren Sie einen Elektriker oder vereinbaren Sie eine Installation vor Ort bei Ihrem lokalen Händler.



### Vorsichtsmaßnahmen

- Bei der Auswahl der Montagefläche ist besondere Vorsicht geboten. Sie muss das Gewicht der Ladestation hinreichend tragen können und den mechanischen Kräften, die bei der Nutzung der Ladestation entstehen, standhalten.
- Der Stromversorgungsanschluss muss den Normen und Bestimmungen für Verkabelung und Gebäudeinfrastruktur entsprechen.
- Die Wallbox-Ladestation muss dauerhaft mit der elektrischen Masse der Installation verbunden sein.
- Vor der Installation oder Reinigung der Wallbox muss sichergestellt werden, dass die Stromversorgung abgeschaltet und kein Strom im System vorhanden ist.
- Die Ladestation muss an einem ausreichend belüfteten Ort installiert werden, um ihre Kühlung sicherzustellen.
- Die Betriebstemperaturen des Geräts müssen immer berücksichtigt werden.
- Es wird empfohlen, die Installation in Bereichen mit direkter Sonneneinstrahlung zu vermeiden, um Überhitzung und Verschleiß des Geräts entgegenzuwirken.
- Installieren Sie die Wallbox-Ladestation nicht in der Nähe von:
  - ✗ Brennbar, explosiven oder entflammbar Materialien.
  - ✗ Chemikalien oder Lösungsmitteln.
  - ✗ Gasleitungen oder Dampfauslässen.
  - ✗ Wärmestrahlern wie Heizkörper oder Batterien.
  - ✗ Bereichen, die von Überschwemmung, fließendem Wasser oder feuchter Umgebung betroffen sein können.

## Elektrische Sicherheit

- Die Stromleitung muss mit einer bestehenden Anlage verkabelt sein und den örtlichen Bestimmungen entsprechen.
- Die Ladestation muss durch den externen Einbau eines Leitungsschutzschalters (MCB) und eines Fehlerstrom-Schutzschalters (RCCB) elektrisch geschützt werden.

MCB: Maximalwert entsprechend dem maximalen Ausgangsstrom des Lastpunktes.

RCCB: Gemäß lokalen Bestimmungen, Typ A oder Typ B.



Empfohlene Schutzmaßnahmen. Örtliche Bestimmungen müssen ebenfalls beachtet werden.

## Maße und Anbringung des Geräts

Die Ladestation muss in Übereinstimmung mit den Produktnormen in einer Höhe „y“ (I-2.1) zwischen 1,30 m und 1,70 m über dem Boden angebracht werden. Wir empfehlen, die Ladestation in 1,50 m Höhe zu montieren. Es muss beachtet werden, dass örtliche Bestimmungen diese Höhe einschränken können. Folgende Vorsichtsmaßnahmen sind zwingend zu beachten:

- Für die Wallbox-Ladestation ist eine Montagefläche von mindestens 250 x 150 mm (Höhe x Breite) (I-2.1) erforderlich.
- Bei der Installation der Wallbox-Ladestation sollte das Kabel den Fahrzeugstecker leicht erreichen können.
- Für einen sicheren Betrieb der Ladestation müssen die empfohlenen Mindestabstände zu anderen technischen Anlagen eingehalten werden.
- Die Halterung für Ladestecker (I-2.2) sollte in einer Höhe zwischen 0,50 m und 1,50 m über dem Boden angebracht werden. Eine freie quadratische Fläche von 400 x 400 mm rundum wird empfohlen, um genügend Platz für Ergonomie zu schaffen.

I-2.1: Montagefläche

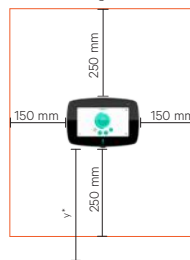

I-2.2: Abstand um die Halterung für Ladestecker

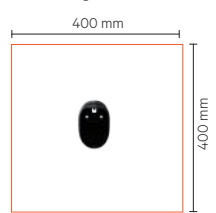

\*zwischen 1,30 m und 1,70 m über dem Boden

Eine korrekte Installation ist zwingend erforderlich und liegt nicht im Haftungsbereich von Wallbox.

Installationsvideo verfügbar unter:  
<https://wallbox.com/>

## Bohrung

- Verwenden Sie die Bohrschablone als Führung, um die Stellen für die drei Dübel an der Wand zu markieren. Achten Sie besonders darauf, die Schablonenebene zu halten. Die Verwendung einer Wasserwaage wird dringend empfohlen.
- Bohren Sie bei der Installation des ausgewählten Geräts die Dübellochmarkierungen im angegebenen Durchmesser. Verwenden Sie bei der Installation an Holz-, Ziegel- und Betonwänden das mit der Ladestation gelieferte Zubehör.

Vergewissern Sie sich, dass die Stromversorgung bei allen Montageschritten abgeschaltet ist.

## Montage

### 1. Öffnen des Gerätes

**Schritt 1.1:** Entfernen Sie die Schraube an der Unterseite (I-31).

**Schritt 1.2:** Öffnen Sie die Abdeckung vorsichtig mit dem mitgelieferten Öffnungswerkzeug (I-31, I-3.2).

**Schritt 1.3:** Trennen Sie das Übertragungskabel von der Abdeckung.

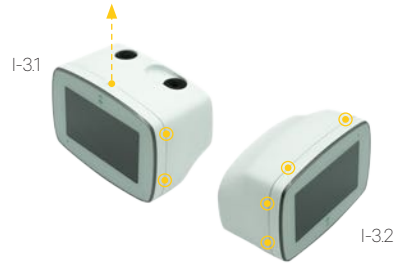

### 2. Stromwahlschalter (I-4)

Wählen Sie mit dem Wahlschalter den maximalen Eingangsstrom des Gerätes. Die Positionen 0, 8 und 9 sind für die Power-Sharing-Smart-Funktion reserviert.

POSITION	0	1	2	3	4	5	6	7	8	9
STROMSTÄRKE (A)	0	6	10	13	16	20	25	32	0	0



I-4: Stromwahlschalter

### 3. Stromanschluss

Verwenden Sie immer Standardkabel, die den im Stromwahlschalter eingestellten Strom führen können.

Falls die Wallbox-Ladestation den Eingang an der Rückseite hat, befolgen Sie die Schritte in Abschnitt 3-A; andernfalls gehen Sie weiter zu Abschnitt 3-B.

#### 3-A. Stromanschluss an der Rückseite

**Schritt 3-A.1:** Auf der Rückseite der Wallbox befindet sich ein Bereich mit einer dünneren Wand. Verwenden Sie einen Cutter oder ein scharfes Werkzeug und machen Sie dort einen Schnitt für die Einführung des Kabels.

**Schritt 3-A.2:** Führen Sie das Netzkabel vorsichtig und fest durch die Platine ein. Die Platine wurde so konstruiert, dass Kabel mit einem Durchmesser von 11 bis 15 mm hindurchgeführt werden können. Das ist der Standard für Kabel, die bis zu 22 kW leiten können.

**Schritt 3-A.3:** Befestigen Sie die Ladestation an der Wand. Setzen Sie die Schrauben in die markierten Stellen ein. Beginnen Sie oben und machen Sie dann weiter im Uhrzeigersinn (I-5.1). Überprüfen Sie, ob die Wallbox Commander 2 Ladestation fest an der Wand befestigt ist.

**Schritt 3-A.4:** Stellen Sie sicher, dass die vorherigen Schritte korrekt durchgeführt wurden.

#### 3-B. Stromanschluss an der Unterseite

**Schritt 3-B.1:** Befestigen Sie die Ladestation an der Wand. Setzen Sie die Schrauben in die markierten Stellen ein. Beginnen Sie oben und machen Sie dann weiter im Uhrzeigersinn (I-5.1). Überprüfen Sie, ob die Wallbox Commander 2 Ladestation fest an der Wand befestigt ist.

**Schritt 3-B.2:** Führen Sie die Stromversorgungskabel durch den Kabelstecker (I-5.2, I-5.3).

**Schritt 3-B.3:** Stellen Sie sicher, dass die vorherigen Schritte korrekt durchgeführt wurden.

Schließen Sie die Neutral- und Erdungsleiter entsprechend der Versorgungskonfiguration (I-5.2, I-5.3) an die Klemme an.

Die abgebildeten Farben unterliegen nicht den internationalen Normen. Überprüfen Sie immer den korrekten Anschluss.

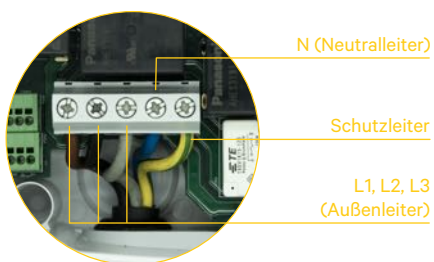
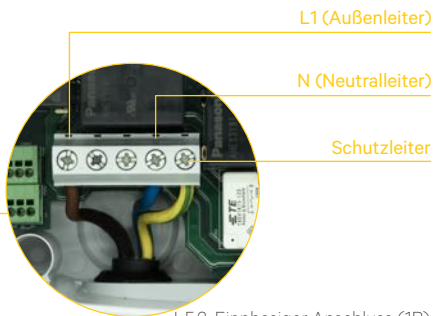
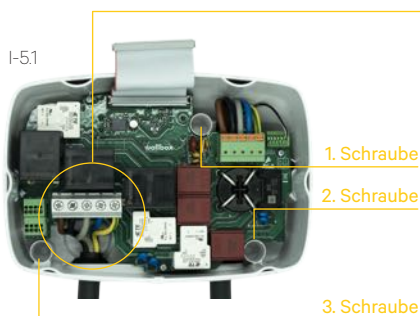

Falls das Versorgungssystem keinen Neutralleiteranschluss mit einer Spannung von weniger als 145 V enthält, befolgen Sie die folgenden Konfigurationsschritte:

Zweiphasiger Anschluss (2P)

Von links nach rechts:

L1 (Außenleiter)

N (Außenleiter)

Schutzleiter

## 4. Ethernet-Anschluss (I-6)

Die Ladestation kann über einen integrierten Ethernet-Port an der Modulabdeckung mit dem Internet verbunden werden.

**Schritt 4.1:** Führen Sie das Ethernetkabel durch die Buchse.

**Schritt 4.2:** Schließen Sie das Kabel an den Ethernet-Port an.



## 5. Schließen des Geräts

**Schritt 5.1:** Schließen Sie das Übertragungskabel wieder an die Abdeckung an.

**Schritt 5.2:** Schließen Sie die Frontabdeckung und achten Sie dabei besonders darauf, dass der O-Ring an seinem Platz bleibt.

**Schritt 5.3:** Befestigen Sie die Abdeckung durch Festziehen der Torx-Schraube.

Falls das Gerät erneut geöffnet werden muss, verwenden Sie nur das Werkzeug (I-1), das dafür im Lieferumfang der Wallbox-Ladestation enthalten ist. Die Verwendung anderer Werkzeuge oder Hilfsmittel kann die Ladestation beschädigen. In diesem Fall wird dies nicht über die Produktgarantie abgedeckt.

## 6. Eine Ladestation zum myWallbox-Konto hinzufügen

**Schritt 6.1:** Laden Sie die Wallbox-App herunter, die über Android Play Store oder Apple App Store erhältlich ist.

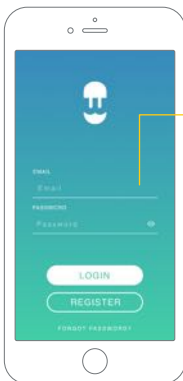

**Schritt 6.2:** Melden Sie sich über Ihr Konto an.

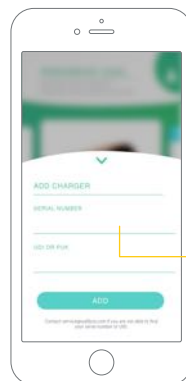

**Schritt 6.3:** Fügen Sie die Ladestation hinzu, indem Sie auf der Hauptseite auf die Taste „+“ klicken. Geben Sie dann die SN und UID der Ladestation ein.

Die Commander 2 Ladestation ist jetzt in myWallbox registriert.

## Inbetriebnahme

Nach Abschluss der Montage ist die Wallbox Commander 2 Ladestation einsatzbereit. Sehen Sie sich jedoch vor Inbetriebnahme der Wallbox Commander 2 Ladestation bitte die folgenden Informationen im Detail an:

- Verwenden Sie die Wallbox Commander 2 Ladestation nicht für Zwecke, die nicht im Abschnitt *Produktbeschreibung* beschrieben sind.
- Öffnen Sie niemals die Abdeckung der Ladestation, wenn sie an die Stromversorgung angeschlossen ist.
- Bei Personen mit elektronischen Implantaten müssen besondere Vorsichtsmaßnahmen getroffen werden. Bitte wenden Sie sich an den Hersteller Ihres medizinischen Geräts, um die möglichen Auswirkungen des Ladevorgangs auf Ihr Gerät zu erfahren.
- Überprüfen und bestätigen Sie alle durchgeführten Schritte.

## Benutzerhandbuch

Befolgen Sie für die Einrichtung der Wallbox-Ladestation das Benutzerhandbuch.

- Verfügbar unter <https://wallbox.com>

## Power Sharing Smart

Wenn die Ladestation Teil einer Power-Sharing-Smart-Infrastruktur sein wird, stellen Sie bitte sicher, dass Sie die Anweisungen zur Durchführung dieser Installation haben. Im Zweifelsfall kontaktieren Sie bitte Ihren Händler.

## Power Boost

Wenn die Ladestation Teil eines Power-Boost-Systems sein wird, stellen Sie bitte sicher, dass Sie die Anweisungen zur Durchführung dieser Installation haben. Im Zweifelsfall kontaktieren Sie bitte Ihren Händler.

## Wartung

Ergreifen Sie einige Vorsichtsmaßnahmen, um eine korrekte Wartung sicherzustellen:

- Innerhalb der Wallbox-Ladestation gibt es keine Teile, die der Benutzer warten muss. Nur ein qualifizierter Elektriker darf die Wallbox-Ladestation öffnen und verändern.
- Vergewissern Sie sich, dass die Stromversorgung ausgeschaltet ist, bevor Sie mit der Reinigung der Ladestation beginnen.
- Für die Reinigung der Wallbox-Ladestation empfehlen wir, ein weiches, trockenes oder feuchtes Tuch zu verwenden. Nutzen Sie dabei kein Spray oder keinen direkten Wasserstrahl.
- Es ist zwingend erforderlich, den mitgelieferten Steckerhalter zu verwenden, um den Stecker vor Herunterfallen, Schmutz und anderen Witterungseinflüssen zu schützen.
- Falls das Gerät erneut geöffnet werden muss, verwenden Sie nur das Werkzeug (1-1), das dafür im Lieferumfang der Wallbox-Ladestation enthalten ist. Die Verwendung anderer Werkzeuge oder Hilfsmittel kann die Ladestation beschädigen. In diesem Fall wird dies nicht über die Produktgarantie abgedeckt.

## Eingeschränkte Garantie

Wallbox gewährt eine Garantie für dieses Produkt auf Material- und Verarbeitungsfehler für einen Zeitraum von zwei Jahren ab dem Kaufdatum. Während dieses Zeitraums repariert oder ersetzt Wallbox nach eigenem Ermessen alle defekten Produkte. Dies erfolgt für den Eigentümer kostenlos. Ersatzprodukte oder reparierte Teile werden nur für den nicht abgelaufenen Teil der ursprünglichen Garantie oder sechs Monate, je nachdem, welcher Zeitraum länger ist, garantiert. Diese eingeschränkte Garantie gilt nicht für Defekte, die aufgrund von Unfall, falschem Gebrauch, unsachgemäßer Wartung oder normalem Verschleiß entstehen. Der durch den Kunden durchgeführte Ersatz oder Einbau von Teilen gilt als unsachgemäße Verwendung. Vorbehaltlich des Umfangs, der nach geltendem Recht zulässig ist, werden die geltenden gesetzlichen Ansprüche durch die Bedingungen dieser eingeschränkten Garantie beim Verkauf des Produkts an Sie nicht ausgeschlossen, beschränkt oder geändert und gelten zusätzlich. Wenn Sie der Meinung sind, dass das Produkt defekt ist, wenden Sie sich bitte an Wallbox. Dort erhalten Sie Anweisungen, wohin es geschickt oder zur Reparatur gebracht werden soll.

## Service

Benötigen Sie Hilfe? Sie können sich an uns wenden:

België/Belgique  
+32 28082353

Danmark  
+45 89870290

Deutschland  
+49 303 11 99629

España  
+34 930181668

France  
+33 186260541

Italia  
+39 694804494

Nederland  
+31 202410845

Norge  
+47 51742000

Portugal  
+351 308809158

Österreich  
+43 720882116

Schweiz/Suisse  
+41 435084675

Sverige  
+46 852503203

United Kingdom  
+44 2039097682

[www.wallbox.com](http://www.wallbox.com)

[service@wallbox.com](mailto:service@wallbox.com)

## Sommaire

Recommandations de sécurité	40
Mentions légales	40
Consignes de sécurité	40
Description du produit	41
Consignes d'installation	44
Protection électrique	44
Dimensions et positionnement du dispositif	45
Perceuse	45
Montage	45
Prise en main	49
Guide de l'utilisateur	49
Entretien	49
Garantie limitée	50
Réparation	50

## Recommandations de sécurité

L'utilisateur est tenu de lire et de bien comprendre les consignes de sécurité fournies.

Respectez toutes les consignes de sécurité et prenez toutes les dispositions pour conserver ce manuel à portée de main. Ce manuel d'installation ne s'adresse qu'à du personnel qualifié.

Le non-respect des informations de sécurité et des consignes contenues dans ce manuel et imprimées sur le dispositif, ainsi que toute action contraire à ces dernières, peuvent causer une décharge électrique, un incendie et/ou des blessures graves et endommager le véhicule ou le dispositif Wallbox. Tout dommage résultant de telles actions ne sera pas couvert par la garantie. L'installation du dispositif Wallbox doit être effectuée par un électricien qualifié, conformément aux réglementations en vigueur. Les informations contenues dans le présent Guide d'installation ne dégagent pas l'utilisateur de son obligation de respecter toutes les normes et règles ou réglementations locales qui peuvent s'appliquer. Le chargeur Wallbox a été conçu, développé et fabriqué pour satisfaire aux exigences, aux dispositions et aux normes de sécurité conformément aux directives présentées dans la déclaration de conformité.

## Mentions légales

Ce document a vocation à servir de guide de référence pour l'installation et le fonctionnement du chargeur. Les images du produit ne sont présentées qu'à titre d'illustration et peuvent légèrement différer du produit réel. Wallbox se réserve le droit d'apporter des changements aux spécifications du produit, aux processus s'y rapportant et à la documentation à tout moment, sans aucun préavis.

## Consignes de sécurité

- N'utilisez pas le produit en cas de constat de défauts physiques, tels que fissures, bris, corrosion ou autres dommages. Dans ce cas, veuillez contacter votre distributeur.
- Seul un spécialiste agréé ou un employé qualifié est habilité à ouvrir, démonter, réparer, altérer ou modifier le dispositif Wallbox. Toute modification non autorisée du dispositif Wallbox annule la garantie offerte par le fabricant.
- Il est interdit d'effectuer des modifications ou des conversions non autorisées.
- N'enlevez aucun avertissement figurant sur le dispositif, tel que les symboles de sécurité, les avertissements, les plaques signalétiques, les plaques d'identification ou les marquages présents sur les câbles.
- Protégez votre Wallbox contre tout choc qu'il pourrait subir.
- La borne de recharge ne possède pas d'interrupteur d'alimentation propre. Respectez toujours les règles et réglementations locales qui s'appliquent en matière d'électricité.
- Les chargeurs Wallbox ne peuvent être utilisés que conformément aux paramètres de fonctionnement spécifiés et aux conditions ambiantes normales décrites dans la *Description du produit*.
- N'utilisez pas votre chargeur Wallbox dans des conditions climatiques défavorables susceptibles de nuire au véhicule ou au dispositif Wallbox. Évitez d'ouvrir le couvercle sous la pluie.



## Recommandations relatives au connecteur

- Avant toute utilisation, vérifiez toujours que le câble de charge et les contacts ne sont pas endommagés ou contaminés.
- N'utilisez jamais un câble de charge endommagé, une fiche véhicule endommagée ou une prise d'infrastructure électrique endommagée pour recharger le véhicule.
- N'utilisez jamais de contacts sales ou mouillés.
- Ne branchez le connecteur qu'à une fiche véhicule et à une prise de l'infrastructure électrique protégées contre l'eau, l'humidité et les liquides.
- À l'arrêt du processus de recharge, le connecteur du véhicule et la fiche du dispositif peuvent être débranchés. N'employez jamais la force pour débrancher le connecteur du véhicule ou de la prise électrique. Cela constituerait un geste dangereux susceptible de causer de graves blessures voire la mort.
- Le temps nécessaire à la recharge complète ainsi que la durée de déblocage peuvent varier selon la borne de recharge et le véhicule électrique.
- Certains véhicules peuvent démarrer avec le câble de charge branché. Veillez à le débrancher avant de prendre la route.
- N'utilisez pas le câble de charge avec une rallonge ou un adaptateur.
- Si le connecteur émet de la fumée ou commence à fondre, ne touchez jamais le câble de charge. Si possible, arrêtez le processus de recharge. Dans tous les cas, coupez l'alimentation électrique du dispositif Wallbox.
- Ne laissez pas le câble de charge à la portée des enfants.
- Faites attention au connecteur et au câble en veillant à ne pas marcher dessus.
- Le câble ne doit EN AUCUN CAS être serré lorsqu'il est branché au véhicule.



Importantes informations concernant l'élimination appropriée du produit conformément à la Directive 2012/19/CE. À la fin de sa durée de vie utile, le produit ne doit pas être éliminé comme un déchet général. Il doit être confié à un ce x et différenciés, ou à un distributeur qui propose ce service.

## Description du produit

### Introduction

Wallbox Commander 2 est un système de recharge avancé et intelligent pour véhicules électriques et hybrides rechargeables. Il s'agit d'un nouveau modèle amélioré de seconde génération, qui intègre une protection interne contre les fuites de courant continu. Il en résulte une installation plus facile et plus économique.

Le chargeur se connecte à la plateforme de gestion myWallbox qui le rend intelligent et permet un accès multi-utilisateur à l'aide d'un code PIN, d'une carte RFID ou de l'application mobile Wallbox. L'écran tactile est attrayant, pratique et offre une navigation aisée. Il peut être personnalisé pour tenir compte des préférences individuelles et peut afficher les messages et logos de l'entreprise.

## Spécifications générales

Modèle	Commander 2
Longueur du câble	5 m (7 m en option) <sup>[1]</sup>
Type de connecteur	Type 1 (SAE J1772) ou Type 2 (IEC 62196-2)
Mode de charge	Mode 3
Dimensions	221 x 152 x 115 mm (sans câble)
Poids	2,4 kg (sans câble)
Température de fonctionnement	-25 °C à 40 °C
Température de stockage	-40 °C à 70 °C
Marquage CE	LVD2014/35/EU, EMC2014/30/EU IEC61851-1, IEC61851-22, IEC62196-1

## Spécifications électriques

Alimentation maximale en sortie	7,4 kW (1P) / 22 kW (3P) <sup>[2]</sup>
Tension d'entrée	110 / 230 V CA $\pm$ 10 % (1P) / 400 V CA $\pm$ 10 % (3P) <sup>[2]</sup>
Courant maximum	Câble 32 A, 5x10 mm <sup>2</sup> Courant de charge configurable de 6 A à 32 A
Fréquence nominale	50 Hz / 60 Hz
Indice de protection	IP54 / IK10
Catégorie de surtension	CAT III
Détection de courant résiduel	Détection CA 30mA / CC 6mA
RCCB	Disjoncteur à courant résiduel (RCCB) externe requis <sup>[3]</sup>

## Interface utilisateur et communications

Connectivité	Wi-Fi / Ethernet / Bluetooth
Identification de l'utilisateur	Code PIN / Application Wallbox / Portail myWallbox
Interface utilisateur	Écran tactile 7" / Application Wallbox / Portail myWallbox
Informations sur l'état du chargeur	Halo LED RVB / Application Wallbox / Portail myWallbox
Fonctionnalités incluses	Power Sharing Smart
Fonctionnalités facultatives	Connectivité 3G/4G / Power Boost

[1] Uniquement disponible pour les chargeurs 3P de type 2.

[2] 3P uniquement disponible pour le type 2.

[3] Type A ou Type B conformément aux réglementations locales.

## Informations sur le produit

1 PN: CMX2-0-2-4-0-001-B      3 UID: WBCOMM  
 2 0 602938 062923      4 SN: WB00000  
 5 32A 230/400VAC 50Hz  
 6 Made in SPAIN 2019/01      6 3P+N+PE IP 54

- 1 Numéro de pièce
- 2 Code EAN
- 3 Code unique d'identification
- 4 Numéro de série
- 5 Configuration de l'alimentation électrique
- 6 Pays de fabrication

Famille	Modèle	Câble	EVC	Puissance	Version	Personnalisation	Révision
CM	X2	0 - 5 m M - 7 m	1 - Type 1 2 - Type 2	1 - 3,7 kW 2 - 7,4 kW 3 - 11 kW 4 - 22 kW	-	-	-

Votre Wallbox doit contenir les éléments suivants :

### Contenu de l'emballage

- Wallbox Commander 2 avec son câble de charge
- Guide d'installation
- Pièces de montage
- Gabarit de perçage
- Outil d'ouverture (I-1)

### Pièces de montage

- 4 vis 6,3 x 40 mm
- 4 fixations murales Ø8 mm
- 1 joint d'étanchéité RutaSeal®
- 4 bouchons en caoutchouc



Les outils suivants sont nécessaires au montage de votre Wallbox :

### Outils requis

- Tournevis cruciforme
- Perceuse + foret de 8 mm
- Pince coupante ou coupe-câbles
- Tournevis Torx T9
- Outil d'ouverture (I-1)



I-1 : Outil d'ouverture

## Consignes d'installation

L'installation de la Wallbox doit être effectuée par un électricien qualifié, conformément aux normes et réglementations en vigueur. L'installation doit de préférence être effectuée par un installateur de Wallbox formé. Les réglementations locales relatives aux installations électriques, à la prévention des incendies et des accidents ainsi qu'aux issues de secours de l'installation doivent être prises en compte.

Veuillez contacter un électricien ou fixer un rendez-vous avec votre revendeur local pour l'installer chez vous.

### Précautions

- Faites attention lors du choix de la surface de montage. Celle-ci doit être capable de supporter adéquatement le poids du chargeur, ainsi que les contraintes mécaniques associées à l'utilisation du chargeur.
- La connexion de l'alimentation électrique doit être conforme aux normes et lois en vigueur en matière de câblage et d'infrastructure des bâtiments.
- Le chargeur Wallbox doit être relié en permanence à la mise à la terre électrique de l'installation.
- Avant d'installer ou de nettoyer votre Wallbox, assurez-vous que l'alimentation électrique est coupée et que le système n'est pas sous tension.
- Le chargeur doit être installé dans un endroit suffisamment ventilé pour s'assurer qu'il ne chauffe pas.
- N'oubliez jamais de tenir compte des températures de fonctionnement du dispositif.
- Il est recommandé d'éviter de l'installer dans des zones directement exposées à la lumière du soleil pour éviter toute surchauffe ou détérioration du dispositif.
- N'installez pas votre chargeur Wallbox à proximité :
  - ✗ de matériaux inflammables, explosifs ou combustibles ;
  - ✗ de produits chimiques ou de solvants ;
  - ✗ de conduites de gaz ou sorties de vapeur ;
  - ✗ d'émetteurs de chaleur, tels que radiateurs ou batteries ;
  - ✗ de zones sujettes aux inondations, à l'eau courante ou à l'humidité.

## Protection électrique

- Le circuit d'alimentation électrique doit être relié à une installation existante et être conforme aux réglementations locales.
- Le chargeur doit être doté d'une protection électrique grâce à l'installation en externe d'un disjoncteur miniature (MCB) et d'un disjoncteur à courant résiduel (RCCB).

Disjoncteur miniature (MCB) : valeur maximale en fonction du courant de sortie maximal du point de charge.  
Disjoncteur à courant résiduel (RCCB) : selon les réglementations locales, Type A ou Type B.

Les protections recommandées doivent également tenir compte des réglementations locales.

## Dimensions et positionnement du dispositif

Conformément aux normes du produit, la borne de recharge doit être située à une hauteur « y » (I-2.1) comprise entre 1,30 m et 1,70 m au-dessus du niveau du sol. Nous vous recommandons de monter la borne de recharge à une hauteur de 1,50 m. N'oubliez pas que les réglementations locales peuvent appliquer des restrictions à cette hauteur. Il est obligatoire de prendre en compte les précautions suivantes :

- Une surface de montage d'au moins 250 x 150 mm (hauteur par largeur) (I-2.1) est requise pour installer la borne de recharge Wallbox.
- Lors de l'installation de la Wallbox, le câble doit facilement pouvoir atteindre la prise du véhicule.
- Pour un fonctionnement sans danger de votre borne de recharge, il est important de respecter les distances minimales recommandées pour les autres installations techniques.
- Le support pour câble de recharge (I-2.2) doit être placé à une hauteur comprise entre 0,50 m et 1,50 m au-dessus du niveau du sol. Il est recommandé de laisser un espace carré libre de 400 x 400 mm autour pour fournir suffisamment d'espace pour améliorer l'ergonomie.

I-2.1 : Surface de montage

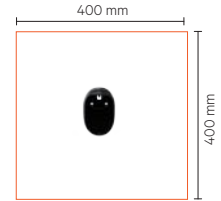
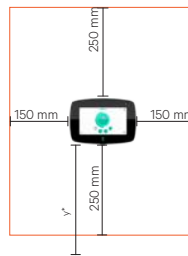

I-2.2 : Maintien de la distance autour du support pour câble de recharge

\*entre 1,30 m et 1,70 m au-dessus du niveau du sol

Il est absolument essentiel d'effectuer une installation appropriée, laquelle ne relève pas de la responsabilité de Wallbox.

Une vidéo d'installation est disponible à l'adresse <https://wallbox.com/>

## Perceuse

- Utilisez le gabarit de perçage comme guide pour marquer les trous des trois vis d'ancrage sur le mur. Veillez tout particulièrement à maintenir le gabarit à l'horizontale. Il est fortement recommandé d'utiliser un niveau à bulle.
- Percez les trous de fixation au niveau des repères conformément au diamètre spécifié pour l'équipement utilisé pour l'installation. Pour l'installer sur des murs en bois, en brique et en béton, utilisez l'équipement livré avec le chargeur.

Assurez-vous que l'alimentation reste coupée pendant toutes les étapes de montage.

## Montage

### 1. Ouverture du dispositif

**Étape 1.1 :** Retirez la vis présente sur le fond (I-3.1).

**Étape 1.2 :** Ouvrez soigneusement le couvercle à l'aide de l'outil d'ouverture fourni (I-3.1, I-3.2).

**Étape 1.3 :** Débranchez le câble de communication du couvercle.

I-3.1



I-3.2

## 2. Sélecteur d'intensité (I-4)

Utilisez le sélecteur pour sélectionner le courant d'entrée maximal du dispositif. Les positions 0, 8 et 9 sont réservées à la fonction de partage intelligent de l'énergie (Power Sharing Smart).

POSITION	0	1	2	3	4	5	6	7	8	9
COURANT (A)	0	6	10	13	16	20	25	32	0	0



I-4 : Sélecteur d'intensité

## 3. Connexion électrique

Utilisez toujours des câbles standard pouvant conduire la charge de courant configurée au niveau du sélecteur d'intensité.

Dans le cas où votre Wallbox utilise l'entrée arrière, suivez les étapes décrites à la section 3-A. Sinon, allez à la section 3-B.

### 3-A. Connexion arrière

**Étape 3-A.1 :** À l'arrière de votre Wallbox, se trouve une zone dont l'épaisseur est plus mince ; utilisez une pince coupante ou un outil tranchant et pratiquez une incision pour pouvoir insérer le câble.

**Étape 3-A.2 :** Insérez avec précaution et fermement le câble d'alimentation dans le panneau. Le panneau a été conçu de façon à permettre le passage de câbles de 11 à 15 mm, ce qui est la norme pour les câbles capable de transporter un courant d'une intensité de 22 kW.

**Étape 3-A.3 :** Procédez à la fixation du chargeur au mur. Insérez les vis aux endroits marqués, en commençant par le haut, puis serrez-les dans le sens des aiguilles d'une montre (I-5.1). Vérifiez que votre Wallbox Commander 2 est fermement fixé au mur.

**Étape 3-A.4 :** Assurez-vous que les étapes précédentes ont été correctement effectuées.

### 3-B. Connexion du fond

**Étape 3-B.1 :** Fixez le chargeur au mur. Insérez les vis aux endroits marqués, en commençant par le haut, puis serrez-les dans le sens des aiguilles d'une montre (I-5.1). Vérifiez que votre Wallbox Commander 2 est fermement fixé au mur.

**Étape 3-B.2 :** Insérez les câbles d'alimentation dans le connecteur de câble (I-5.2, I-5.3).

**Étape 3-B.3 :** Assurez-vous que les étapes précédentes ont été correctement effectuées.

Branchez le neutre et le fil de terre à la borne conformément à la configuration de l'installation électrique (I-5.2, I-5.3).

Les couleurs présentées ne sont pas soumises aux normes internationales. Veuillez toujours à ce que le branchement soit correct.

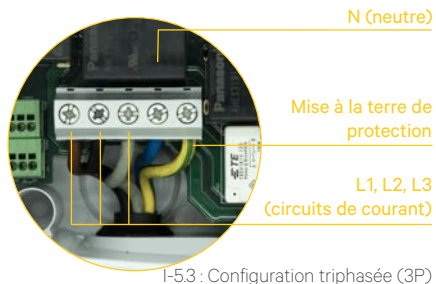
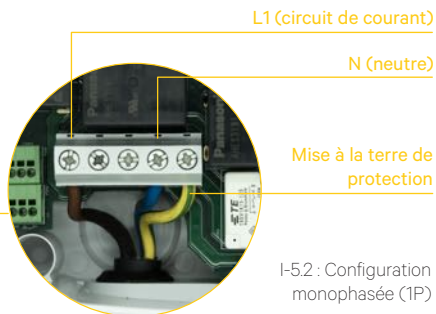
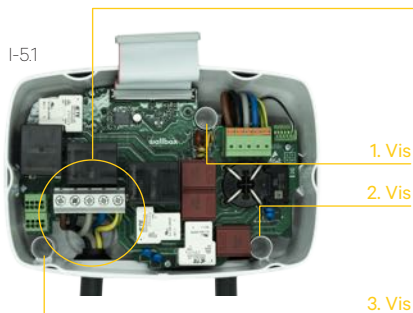

Dans le cas où le schéma d'alimentation ne comprend pas de branchement de neutre à une tension inférieure à 145 V, suivez les étapes de configuration suivantes :

Configuration biphasée (2P)

De gauche à droite :

L1 (circuit de courant)

N (circuit de courant)

Mise à la terre de protection

## 4. Connexion Ethernet (I-6)

Le chargeur peut être connecté à Internet à l'aide d'un port Ethernet intégré installé sur le couvercle du module.

**Étape 4.1 :** Insérez le câble Ethernet dans la bague.

**Étape 4.2 :** Branchez le câble sur le port Ethernet.

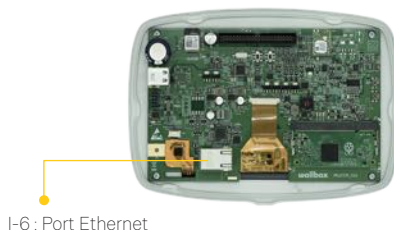

## 5. Fermeture du dispositif

**Étape 5.1 :** Rebranchez le câble de communication du couvercle.

**Étape 5.2 :** Fermez le couvercle frontal, en faisant particulièrement attention au raccord et en veillant à ce que le joint torique reste en place.

**Étape 5.3 :** Fixez le couvercle en serrant la vis Torx.

Dans le cas où il est nécessaire de rouvrir le dispositif, utilisez uniquement l'outil (I-1) fourni pour cette procédure dans l'emballage de la Wallbox. L'utilisation de tout autre outil ou moyen peut endommager le chargeur qui, dans ce cas, ne sera pas couvert par la garantie du produit.

## 6. Ajoutez un chargeur à votre compte myWallbox

**Étape 6.1 :** Téléchargez l'appli Wallbox, disponible sur Android Play Store ou sur l'Apple App Store.

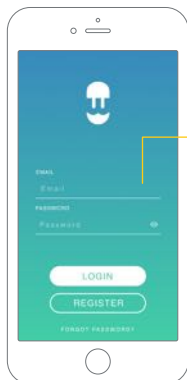

**Étape 6.2 :** Connectez-vous en utilisant votre compte.

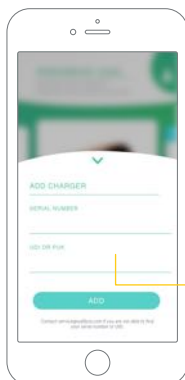

**Étape 6.3 :** Ajoutez votre chargeur en cliquant sur le bouton « + » à la page principale, saisissez le numéro de série (SN) et l'identifiant d'article unique (UID) de votre chargeur.

Le Commander 2 est à présent enregistré dans myWallbox.



## Prise en main

Une fois le processus d'assemblage terminé, votre Wallbox Commander 2 est prêt à être utilisé. Toutefois, veuillez examiner en détail les informations ci-dessous avant de commencer à utiliser votre Wallbox Commander 2 :

- N'utilisez pas votre Wallbox Commander 2 à des fins non décrites dans la *section Description du produit*.
- N'ouvrez jamais le couvercle de votre chargeur lorsqu'il est branché à la prise d'alimentation.
- Il est nécessaire de prendre des précautions particulières en cas de port d'implants électroniques. Veuillez contacter le fabricant de votre dispositif médical pour connaître les effets potentiels que peut avoir le processus de recharge.
- Passez en revue et confirmez toutes les étapes qui ont été réalisées.

## Guide de l'utilisateur

Reportez-vous au Guide de l'utilisateur pour commencer à configurer votre Wallbox.

- Disponible sur <https://wallbox.com>

## Power Sharing Smart

Au cas où votre chargeur fait partie d'une infrastructure intelligente de partage d'énergie (Power Sharing Smart), veuillez vous assurer de disposer des consignes nécessaires pour effectuer cette installation. En cas de doute, contactez votre revendeur.

## Power Boost

Au cas où votre chargeur fait partie de la technologie Power Boost, veuillez vous assurer de disposer des consignes nécessaires pour effectuer cette installation. En cas de doute, contactez votre revendeur.

## Entretien

Prenez des précautions pour assurer un entretien approprié :

- Votre Wallbox ne contient pas de pièces dont l'entretien est à la portée de l'utilisateur. Seul un électricien qualifié peut ouvrir et modifier votre Wallbox.
- Assurez-vous que l'alimentation est coupée avant de procéder au nettoyage de votre chargeur.
- Si vous souhaitez nettoyer votre Wallbox, nous vous conseillons d'utiliser un chiffon doux, sec ou humide. N'utilisez pas de pulvérisation ou de jet d'eau direct pour nettoyer votre chargeur Wallbox.
- Il est obligatoire d'utiliser le support de fiche fourni, afin de protéger le connecteur contre une chute, contre l'infiltration de saletés et contre d'autres dégâts liés aux intempéries.
- Dans le cas où il est nécessaire de rouvrir le dispositif, utilisez uniquement l'outil (I-1) fourni pour cette procédure dans l'emballage de la Wallbox. L'utilisation de tout autre outil ou moyen peut endommager le chargeur qui, dans ce cas, ne sera pas couvert par la garantie du produit.

## Garantie limitée

Wallbox garantit ce produit contre tout défaut de matériel et de fabrication pendant une période de deux ans à compter de la date d'achat. Au cours de cette période, Wallbox réparera ou remplacera, à sa discrétion, tout produit défectueux sans frais pour le propriétaire. Les produits de rechange ou les pièces réparées ne seront couverts que pour la partie encore valable de la garantie initiale ou pendant six mois, selon la durée la plus longue. Cette garantie limitée ne s'applique pas aux défauts résultant d'un accident, d'une mauvaise utilisation, d'un mauvais entretien ou d'une usure normale. Le remplacement ou l'ajout de toute pièce par le client sera considérée comme une utilisation incorrecte. Sauf dans la mesure autorisée par la loi applicable, les conditions de la présente garantie limitée n'excluent, ne restreignent ou ne modifient pas les droits prévus par la loi et applicables à la vente du produit à votre profit, mais sont complémentaires à ceux-ci. Si vous pensez que votre produit est défectueux, contactez Wallbox pour savoir où l'envoyer ou l'apporter pour réparation.

## Réparation

Besoin de plus d'aide ? Vous pouvez nous contacter :

België/Belgique  
+32 28082353

Danmark/Danemark  
+45 89870290

Deutschland/Allemagne  
+49 303 11 99629

España/Espagne  
+34 930181668

France  
+33 186260541

Italia/Italie  
+39 694804494

Nederland/Pays-Bas  
+31 202410845

Norge/Norvège  
+47 51742000

Portugal  
+ 351 308809158

Österreich/Autriche  
+43 720882116

Schweiz/Suisse  
+41 435084675

Sverige/Suède  
+46 852503203

UK/Royaume-Uni  
+44 2039097682

[www.wallbox.com](http://www.wallbox.com)

[service@wallbox.com](mailto:service@wallbox.com)

## Inhoud

Veiligheidsaanbevelingen	52
Wettelijke kennisgeving	52
Veiligheidsinstructies	52
Productomschrijving	53
Installatie-instructies	56
Elektrische bescherming	56
Afmetingen en plaatsing van het apparaat	57
Boor	57
Montage	57
Opstarten	61
Gebruikershandleiding	61
Onderhoud	61
Bepaalde garantie	62
Service	62

## Veiligheidsaanbevelingen

De gebruiker moet de meegeleverde veiligheidsinstructies lezen en volledig begrijpen.

Volg alle veiligheidsinstructies op en zorg er vooral voor dat u deze handleiding bij de hand hebt. Deze installatiehandleiding is uitsluitend bedoeld voor gekwalificeerd personeel.

Het negeren van of verrichten van handelingen die in strijd zijn met de veiligheidsinformatie en -instructies in deze handleiding en die op het apparaat zijn afgedrukt, kan leiden tot elektrische schokken, brand en/of ernstig letsel en schade aan het voertuig of aan het Wallbox-apparaat. Schade die hieruit voortvloeit, is uitgesloten van de garantie. De installatie van het Wallbox-apparaat moet overeenkomstig geldende voorschriften worden uitgevoerd door een gekwalificeerde elektricien. De informatie in deze installatiegids ontslaat de gebruiker niet van de verantwoordelijkheid om alle normen en standaarden of lokale regelgeving die van toepassing kunnen zijn, na te leven. De Wallbox-lader is ontworpen, ontwikkeld en geproduceerd om te voldoen aan de vereisten, veiligheidsmaatregelen en normen van de richtlijnen in de conformiteitsverklaring.

## Wettelijke kennisgeving

Dit document is bedoeld als naslagwerk voor de installatie en bediening van de lader. De getoonde productafbeeldingen dienen slechts ter illustratie en zijn mogelijk geen exacte weergave van het product. Wallbox behoudt zich het recht voor om te allen tijde zonder voorafgaande kennisgeving wijzigingen aan te brengen in de specificaties en processen van het product en de documentatie.

## Veiligheidsinstructies

- Niet gebruiken als fysieke mankementen, zoals scheuren, breuken, corrosie of andere schade, worden waargenomen. Neem in een dergelijk geval contact op met uw distributeur.
- Alleen geautoriseerde vakmensen en gekwalificeerd personeel mogen het Wallbox-apparaat openen, demonteren, repareren, wijzigen of aanpassen. Ongeoorloofde wijziging van de Wallbox-apparatuur leidt ertoe dat de garantie van de fabrikant komt te vervallen.
- Ongeoorloofde wijzigingen of aanpassingen zijn niet toegestaan.
- Verwijder geen waarschuwingen die op het apparaat zijn aangebracht, zoals veiligheidssymbolen, waarschuwingsaanwijzingen, typeplaatjes, identificatieplaatjes of kabelmarkeringen.
- Bescherm uw Wallbox-apparaat tegen eventuele schokken waaraan het kan worden blootgesteld.
- Het laadstation heeft geen eigen stroomschakelaar. Respecteer altijd de plaatselijke elektriciteitsregels en -voorschriften, voor zover van toepassing.
- Wallbox-laders kunnen alleen worden gebruikt onder de aangegeven bedrijfsparameters en binnen de normale omgevingscondities zoals beschreven in de *Productomschrijving*.
- Gebruik uw Wallbox-lader niet in ongunstige klimatologische omstandigheden die het voertuig of het Wallbox-apparaat kunnen beïnvloeden. Open de behuizing niet in de regen.

## Aanbevelingen ten aanzien van aansluitingen

- Controleer voor gebruik altijd de laadkabel en de contacten op beschadiging en vervuiling.
- Gebruik nooit een beschadigde oplaadkabel, beschadigde voertuigstekker of een beschadigd stopcontact van de infrastructuur om uw voertuig op te laden.
- Gebruik nooit vuile of natte contacten.
- Koppel de aansluiting alleen aan een elektrische uitgang van een voertuig en een elektrische uitgang van de infrastructuur die zijn beschermd tegen water, vocht en vloeistoffen.
- Na het stoppen van het laadproces kunnen de aansluiting op het voertuig en de stekker van het apparaat worden losgekoppeld. Gebruik nooit veel kracht om de aansluiting op het voertuig los te koppelen van de inlaat, of de voedingsuitlaat van de apparatuur. Dergelijke gevaarlijke activiteiten kunnen ernstige verwondingen of zelfs de dood tot gevolg hebben.
- Afhankelijk van het laadstation en het elektrische voertuig kan de tijd die nodig is om het laadproces te voltooien en de duur van de ontgrendeling variëren.
- Sommige voertuigen kunnen worden gestart met de oplaadkabel aangesloten. Zorg ervoor dat u de stekker uit het stopcontact haalt voordat u wegrijdt.
- Gebruik de laadkabel niet met een verlengkabel of een adapter.
- Raak de laadkabel nooit aan als de connector rook afgeeft of begint te smelten. Stop indien mogelijk het laadproces. Stop in elk geval de stroomtoevoer naar het Wallbox-apparaat.
- Houd de laadkabel buiten bereik van kinderen.
- Wees voorzichtig met de connector. Stap er niet op. Stap ook niet op de kabel.
- De kabel mag ONDER GEEN ENKELE OMSTANDIGHEID worden vastgezet terwijl deze op het voertuig is aangesloten.



Belangrijke informatie voor de juiste verwijdering van het product in overeenstemming met Richtlijn 2012/19/EG. Aan het einde van de nuttige levensduur van het product, mag dit product niet als stedelijk afval worden afgevoerd. Het product moet naar een inzamelpunt voor gescheiden afval worden gebracht of worden ingeleverd bij een distributeur die deze dienst levert.

## Productomschrijving

### Inleiding

Wallbox Commander 2 is een geavanceerd, intelligent laadsysteem voor elektrische voertuigen en plug-in hybrid voertuigen. Het product heeft een nieuw en verbeterd ontwerp van de tweede generatie, met interne DC-lekkagebescherming. Dit zorgt ervoor dat de installatie eenvoudiger en zuiniger is.

De lader maakt verbinding met het myWallbox-beheerplatform en wordt hierdoor een slimme lader die meerdere gebruikers toegang biedt via een eenvoudige pincode, RFID-kaart of mobiele Wallbox-app. Het touchscreen is aantrekkelijk, praktisch en eenvoudig te navigeren. Het kan worden aangepast aan individuele voorkeuren en kan bedrijfsberichten en logo's weergeven.

## Algemene specificaties

Model	Commander 2
Kabellengte	5 m (optioneel 7 m) <sup>[1]</sup>
Type stekker	Type 1 (SAE J1772) of type 2 (IEC 62196-2)
Oplaadmodus	Modus 3
Afmetingen	221 x 152 x 115 mm (zonder kabel)
Gewicht	2,4 kg (zonder kabel)
Bedrijfstemperatuur	-25 °C tot 40 °C
Opslagtemperatuur	-40 °C tot 70 °C
CE-markering	LVD2014/35/EU, EMC2014/30/EU IEC61851-1, IEC61851-22, IEC62196-1

## Elektrische specificaties

Maximaal vermogen	7,4 kW (1P)/22 kW (3P) <sup>[2]</sup>
Ingangsspanning	110/230V AC ± 10% (1P)/400V AC ± 10% (3P) <sup>[2]</sup>
Maximale stroomsterkte	32 A, 5x10 mm <sup>2</sup> kabel Laadstroom configureerbaar van 6 A tot 32 A
Nominale frequentie	50 Hz/60 Hz
Beschermingsklasse	IP54/IK10
Overspanningscategorie	CAT III
Reststroomdetectie	AC 30 mA/DC 6 mA detectie
RCCB	Externe RCCB vereist <sup>[3]</sup>

## Gebruikersinterface en communicatie

Connectiviteit	Wi-Fi/Ethernet/Bluetooth
Gebruikersidentificatie	Pincode/Wallbox-app/myWallbox-portal
Gebruikersinterface	7-inch touchscreen/wallbox-app/myWallbox-portal
Statusinformatie lader	Halo RGB LED/Wallbox App/myWallbox-portal
Inbegrepen functies	Power Sharing Smart
Optionele functies	3G/4G-connectiviteit/Power Boost

[1] Alleen beschikbaar voor type 2 3P-opladers.

[2] 3P alleen beschikbaar voor type 2.

[3] Type A of type B volgens lokale regelgeving.

## Productinformatie

1 PN: CMX2-0-2-4-0-001-B      UID: WBCOMM  
 2 0 602938 062923      SN: WB00000  
 3 32A 230/400VAC 50Hz  
 4 3P+N+PE IP 54  
 5 Made in SPAIN 2019/01  
 6

- 1 Onderdeelnummer
- 2 EAN-code
- 3 Unieke identificatiecode
- 4 Serienummer
- 5 Configuratie van stroomvoorziening
- 6 Land van productie

Familie	Model	Kabel	EVC	Stroom	Versie	Aangepast	Revisie
CM	X2	0 - 5 m M - 7 m	1 - Type 1 2 - Type 2	1 - 3,7 kW 2 - 7,4 kW 3 - 11 kW 4 - 22 kW	-	-	-

De doos met uw Wallbox moet het volgende bevatten:

### Onderdelen

- Wallbox Commander 2 met oplaadkabel
- Installatiegids
- Montage-onderdelen
- Boorsjabloon
- Openingsgereedschap (I-1)

### Montage-onderdelen

- 4x schroeven van 6,3 x 40 mm
- 4x wandankers, Ø 8 mm
- 1x RutaSeal®-afdichting
- 4x rubberen stoppers



Voor de montage van uw Wallbox is het volgende gereedschap nodig:

### Benodigd gereedschap

- Kruiskopschroevendraaier
- Boormachine en boor van 8 mm
- Kniptang of kabeltang
- Torx T9
- Openingsgereedschap (I-1)

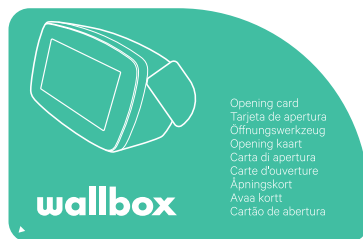

I-1: Openingsgereedschap

## Installatie-instructies

De installatie van de Wallbox moet in overeenstemming met de geldende normen en voorschriften worden uitgevoerd door een gekwalificeerd elektricien. Bij voorkeur moet de installatie worden uitgevoerd door een door Wallbox opgeleide installateur. Bij de installatie moet rekening worden gehouden met de plaatselijke voorschriften voor elektrische installaties, brandpreventie, ongevallen en nooduitgangen.

Neem contact op met een elektricien of regel de installatie bij u ter plaatse met uw plaatselijke distributeur.



### Vorzorgsmaatregelen

- Wees bijzonder voorzichtig bij de keuze van het montageoppervlak. Dit moet het gewicht van de lader voldoende kunnen dragen en bestand zijn tegen de mechanische krachten die met het gebruik van de lader gepaard gaan.
- De aansluiting van de stroomvoorziening moet voldoen aan de normen en voorschriften voor bekabeling en de infrastructuur van het gebouw.
- De Wallbox-lader moet permanent worden aangesloten op de elektrische aarding van de installatie.
- Voordat u uw Wallbox installeert of schoonmaakt, moet u controleren of de stroomtoevoer is uitgeschakeld en er geen stroom in het systeem aanwezig is.
- De lader moet op een voldoende geventileerde plaats worden geïnstalleerd om ervoor te zorgen dat de lader koel blijft.
- Houd altijd rekening met de bedrijfstemperatuur van het apparaat.
- Om oververhitting en beschadiging van het apparaat te voorkomen, wordt aanbevolen om installatie in een gebied met direct zonlicht te vermijden.
- Installeer uw Wallbox-lader niet in de nabijheid van:
  - ✗ Ontvlambare, explosieve of brandbare materialen.
  - ✗ Chemicaliën en oplosmiddelen.
  - ✗ Gasleidingen en stoomuitgangen.
  - ✗ Warmtebronnen, zoals radiatoren of batterijen.
  - ✗ Gebieden die gevoelig zijn voor overstromingen, stromend water of vochtige omgevingen.

## Elektrische bescherming

- De stroomtoevoerleiding moet in overeenstemming met plaatselijke voorschriften worden aangesloten op een bestaande installatie.
- De lader moet elektrisch worden beveiligd door de externe installatie van een leidingbeveiligingsschakelaar (MCB) en een aardlekschakelaar (RCCB).

MCB: maximale waarde volgens de maximale uitgangsstroom van het belastingspunt.  
RCCB: volgens de plaatselijke voorschriften, type A of type B.

Aanbevolen bescherming, houd ook rekening met de lokale regelgeving.



## Afmetingen en plaatsing van het apparaat

Overeenkomstig de productnormen moet het laadstation zich op een hoogte "y" (I-2.1) tussen 1,30 m en 1,70 m boven de grond bevinden. Wij raden aan het laadstation op een hoogte van 1,50 m te monteren. Houd er rekening mee dat lokale regelgeving deze hoogte kan beperken. Het is verplicht om de volgende voorzorgsmaatregelen in overweging te nemen:

- Voor het Wallbox-laadstation is een montageoppervlak van minimaal 250 x 150 mm (hoogte x breedte) (I-2.1) vereist.
- Bij de installatie van de Wallbox moet de kabel gemakkelijk bij de inlaat van het voertuig kunnen komen.
- Voor een veilig gebruik van uw laadstation moet u de aanbevolen minimumafstanden tot andere technische installaties in acht nemen.
- De houder voor voertuiglaadconnector (I-2.2) moet op een hoogte tussen 0,50 m en 1,50 m boven de grond worden geplaatst. Een vrij vierkant van 400 x 400 mm rondom wordt aanbevolen om voldoende ergonomische ruimte te bieden.

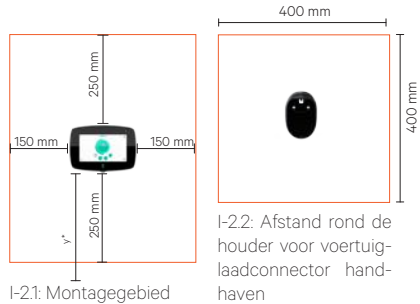

\*tussen 1,30 m en 1,70 m boven de grond

Een correcte installatie is absoluut noodzakelijk en valt buiten de verantwoordelijkheid van Wallbox.

Er is een installatievideo beschikbaar op <https://wallbox.com/>

## Boor

- Gebruik de boorsjabloon als richtlijn om de plaats voor de drie ankerschroeven op de muur te markeren. Zorg er vooral voor dat de sjabloon waterpas blijft. Het gebruik van een waterpas wordt sterk aanbevolen.
- Boor de ankerгатmarkeringen voor de installatie met de diameter die is aangegeven voor de geselecteerde apparatuur. Voor de installatie op houten, bakstenen en betonnen muren gebruikt u de apparatuur die met de lader wordt meegeleverd.

Zorg ervoor dat de stroomtoevoer tijdens alle montageschappen is uitgeschakeld.

## Montage

### 1. Het apparaat openen

**Stap 1.1:** Verwijder de schroef aan de onderzijde (I-3.1).

**Stap 1.2:** Open de behuizing voorzichtig met het meegeleverde openingsgereedschap (I-3.1, I-3.2).

**Stap 1.3.** Maak de communicatiekabel los van de behuizing.

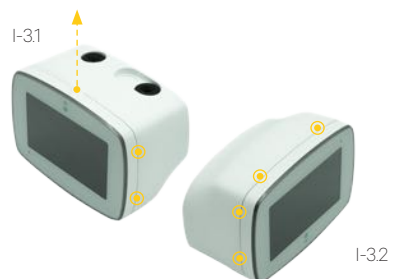

## 2. Keuzeschakelaar voor stroomsterkte (I-4)

Gebruik de keuzeschakelaar om de maximale ingangsstroom van het apparaat te selecteren. Stand 0, 8 en 9 zijn gereserveerd voor de Power Sharing Smart-functie.

STAND	0	1	2	3	4	5	6	7	8	9
STROOMSTERKTE (A)	0	6	10	13	16	20	25	32	0	0

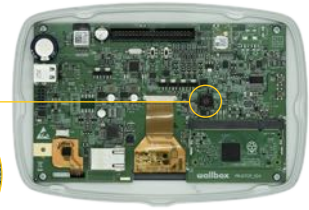
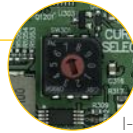

I-4: Keuzeschakelaar voor stroomsterkte

## 3. Elektrische aansluiting

Gebruik altijd standaardkabels die de stroomsterkte kunnen geleiden die met de keuzeschakelaar voor de stroomsterkte is ingesteld.

Als bij uw Wallbox de achteringang wordt gebruikt, volg dan de stappen in sectie 3-A. Ga anders naar sectie 3-B.

### 3-A. Achteraansluiting

**Stap 3-A.1:** Aan de achterkant van uw Wallbox bevindt zich een ruimte met een dunne wand; gebruik een kniptang of ander scherp gereedschap om een inkeping te maken voor het doorvoeren van de kabel.

**Stap 3-A.2:** Steek de voedingskabel voorzichtig maar stevig door de printplaat heen. De plaat is zodanig ontworpen dat er kabels van 11 tot 15 mm doorheen kunnen, de standaard voor kabels die tot 22 kW kunnen geleiden.

**Stap 3-A.3:** Ga verder met het bevestigen van de lader aan de muur. Plaats de schroeven op de gemarkeerde posities, beginnend aan de bovenkant en vervolgens met de klok mee (I-5.1). Controleer of uw Wallbox Commander 2 stevig aan de muur is bevestigd.

**Stap 3-A.4:** Controleer of de vorige stappen juist zijn uitgevoerd.

### 3-B. Onderaansluiting

**Stap 3-B.1:** Bevestig de lader aan de muur. Plaats de schroeven op de gemarkeerde posities, beginnend aan de bovenkant en vervolgens met de klok mee (I-5.1). Controleer of uw Wallbox Commander 2 stevig aan de muur is bevestigd.

**Stap 3-B.2:** Steek de voedingskabels door de kabelconnector (I-5.2, I-5.3).

**Stap 3-B.3:** Controleer of de vorige stappen juist zijn uitgevoerd.

Sluit de nul- en aardleidingen volgens de voedingsconfiguratie aan op de terminal (I-5.2, I-5.3).

De getoonde kleuren zijn niet onderworpen aan internationale normen. Controleer altijd de juiste aansluiting.

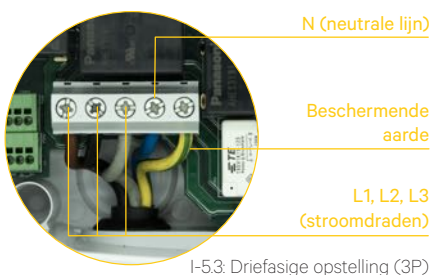
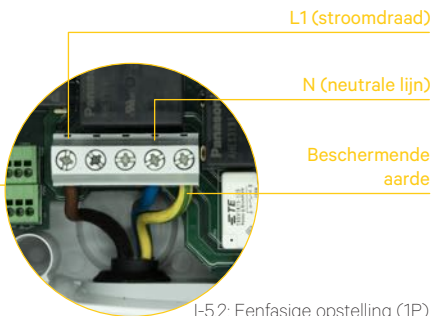
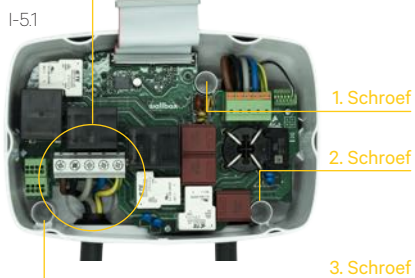

Indien het voedingsschema geen neutrale draadaansluiting heeft met een spanning lager dan 145 V, volg dan de volgende configuratiestappen:

Tweefasige opstelling (2P)

Van links naar rechts:

L1 (stroomdraad)

N (stroomdraad)

Beschermende aarde

## 4. Ethernet-aansluiting (I-6)

De lader kan worden aangesloten op internet via een ingebouwde Ethernet-poort die op de modulebehuizing is geïnstalleerd.

**Stap 4.1:** Steek de Ethernet-kabel door de bus.

**Stap 4.2:** Sluit de kabel aan op de Ethernet-poort.



## 5. Het apparaat sluiten

**Stap 5.1:** Sluit de communicatiekabel van de behuizing weer aan.

**Stap 5.2:** Sluit de voorklep, let vooral op de montage en zorg ervoor dat de O-ring op zijn plaats blijft.

**Stap 5.3:** Zet de behuizing vast door de Torx-schroef vast te draaien.

Als het nodig is om het apparaat opnieuw te openen, gebruik dan alleen het gereedschap (I-1) dat voor deze procedure in de doos van de Wallbox is meegeleverd. Het gebruik van ander gereedschap of andere hulpmiddelen kan de lader beschadigen, die in dat geval niet onder de garantie valt.

## 6. Voeg een lader toe aan uw myWallbox-account

**Stap 6.1:** Download de Wallbox App, verkrijgbaar in de Android Play Store en de Apple App Store.

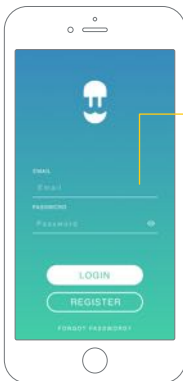

**Stap 6.2:** Meld u aan met uw account.

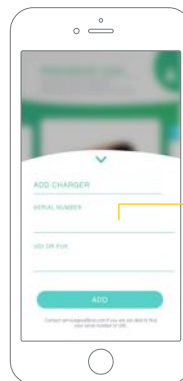

**Stap 6.3:** Voeg uw lader toe door de "+"-knop op de hoofdpagina te klikken, voer het serienummer en de UID van uw lader in.

De Commander 2 is nu geregistreerd in myWallbox.

## Opstarten

Zodra het montageproces is voltooid, is uw Wallbox Commander 2 klaar voor gebruik. Lees echter eerst de onderstaande informatie uitvoerig door voordat u uw Wallbox Commander 2 in gebruik neemt:

- Gebruik uw Wallbox Commander 2 niet voor doeleinden die niet zijn beschreven in het gedeelte *Productomschrijving*.
- Open nooit de behuizing van uw lader wanneer deze is aangesloten op de stroomvoorziening.
- Bij elektronische implantaten moeten speciale voorzorgsmaatregelen worden genomen. Neem contact op met de fabrikant van uw medisch apparaat om te achterhalen wat de mogelijke effecten van het laadproces kunnen zijn.
- Controleer alle stappen die zijn uitgevoerd om er zeker van te zijn dat alles klopt.

## Gebruikershandleiding

Volg de gebruikershandleiding om te beginnen met het instellen van uw Wallbox.

- Beschikbaar op <https://wallbox.com>

## Power Sharing Smart

Als uw lader deel gaat uitmaken van een Power Sharing Smart-infrastructuur, zorg er dan voor dat u de instructies hebt om deze installatie uit te voeren. Neem in geval van twijfel contact op met uw verkoper.

## Power Boost

Als uw lader deel gaat uitmaken van een Power Boost, zorg er dan voor dat u de instructies hebt om deze installatie uit te voeren. Neem in geval van twijfel contact op met uw verkoper.

## Onderhoud

Neem enkele voorzorgsmaatregelen om juist onderhoud te garanderen:

- Er bevinden zich geen onderdelen in uw Wallbox die de gebruiker moet onderhouden. Alleen een gekwalificeerd elektricien mag uw Wallbox openen en aanpassen.
- Zorg ervoor dat de stroomtoevoer is uitgeschakeld voordat u begint met het schoonmaken van uw lader.
- Als u uw Wallbox wilt schoonmaken, raden wij aan om een zachte, droge of vochtige doek te gebruiken. Gebruik geen spray en richt geen waterstraal rechtstreeks op uw Wallbox-lader om deze schoon te maken.
- Het is verplicht om de meegeleverde stekkerhouder te gebruiken om de stekker te beschermen tegen vallen, vuil en andere weersinvloeden.
- Als het nodig is om het apparaat opnieuw te openen, gebruik dan alleen het gereedschap (I-1) dat voor deze procedure in de doos van de Wallbox is meegeleverd. Het gebruik van ander gereedschap of andere hulpmiddelen kan de lader beschadigen, die in dat geval niet onder de garantie valt.

## Beperkte garantie

Wallbox garandeert dit product tegen materiaal- en fabricagefouten gedurende een periode van twee jaar vanaf de datum van aankoop. Tijdens deze periode zal Wallbox naar eigen goeddunken elk defect product kosteloos repareren of vervangen. Voor vervangende producten of gerepareerde onderdelen wordt alleen garantie gegeven voor het resterende deel van de oorspronkelijke garantie of zes maanden, afhankelijk van wat het langste duurt. Deze beperkte garantie is niet van toepassing op defecten die het gevolg zijn van ongelukken, verkeerd gebruik, onjuist onderhoud of normale slijtage. Vervanging of inbouw van enig onderdeel door de klant zal worden beschouwd als onjuist gebruik. Behalve voor zover toegestaan door toepasselijke wetgeving, sluiten de voorwaarden van deze beperkte garantie de verplichte wettelijke rechten die van toepassing zijn op de verkoop van het product aan u niet uit, worden deze niet beperkt of gewijzigd en zijn ze een aanvulling op de verplichte wettelijke rechten die van toepassing zijn op de verkoop van het product aan u. Als u van mening bent dat uw product defect is, neem dan contact op met Wallbox voor instructies over waar u het product voor reparatie naartoe moet sturen of brengen.

## Service

Meer hulp nodig? U kunt ons bereiken:

België/België/België  
+32 28082353

Denemarken  
+45 89870290

Duitsland  
+49 303 11 99629

Spanje  
+34 930181668

Frankrijk  
+33 186260541

Italië  
+39 694804494

Nederland  
+31 202410845

Noorwegen  
+47 51742000

Portugal  
+351 308809158

Oostenrijk  
+43 720882116

Zwitserland  
+41 435084675

Zweden  
+46 852503203

Verenigd Koninkrijk  
+44 2039097682

[www.wallbox.com](http://www.wallbox.com)

[service@wallbox.com](mailto:service@wallbox.com)

## Indice

Raccomandazioni di sicurezza	64
Nota legale	64
Istruzioni di sicurezza	64
Descrizione del prodotto	65
Istruzioni di installazione	68
Protezione elettrica	68
Dimensioni e posizionamento del dispositivo	69
Foratura	69
Montaggio	69
Avvio	73
Guida dell'utente	73
Manutenzione	73
Garanzia limitata	74
Servizio	74

## Raccomandazioni di sicurezza

L'utente è tenuto a leggere e comprendere le istruzioni di sicurezza fornite.

Seguire tutte le istruzioni di sicurezza e prestare particolare attenzione a tenere questo manuale a portata di mano. Il presente manuale di installazione è rivolto esclusivamente a personale qualificato.

L'inosservanza o comportamenti contrari alle informazioni e istruzioni di sicurezza contenute in questo manuale e stampate sul dispositivo possono causare scariche elettriche, incendi e/o lesioni gravi e danni al veicolo o al dispositivo Wallbox. Sono esclusi dalla garanzia i danni derivanti da tali comportamenti. L'installazione del dispositivo Wallbox deve essere eseguita da un elettricista qualificato in conformità con le normative in vigore. Le informazioni fornite in questa Guida per l'installazione non sollevano l'utente dalla responsabilità di seguire tutte le norme e gli standard o le normative locali, ove applicabili. Il caricabatterie Wallbox è stato progettato, sviluppato e realizzato per soddisfare i requisiti, le disposizioni di sicurezza e le norme secondo le direttive presentate nella dichiarazione di conformità.

## Nota legale

Questo documento deve essere utilizzato come guida di riferimento per l'installazione e il funzionamento del caricabatterie. Le immagini del prodotto sono fornite al solo scopo illustrativo e potrebbero non essere una rappresentazione esatta del prodotto. Wallbox si riserva il diritto di apportare modifiche alle specifiche e ai processi del prodotto e alla documentazione in qualsiasi momento e senza alcun preavviso.

## Istruzioni di sicurezza

- Non mettere in funzione se si osservano difetti fisici come crepe, rotture, corrosione o altri danneggiamenti. In tal caso, contattare il distributore.
- Solo personale autorizzato, specializzato e qualificato può aprire, smontare, riparare, alterare o modificare il dispositivo Wallbox. La modifica non autorizzata dell'apparecchiatura Wallbox annulla la garanzia del produttore.
- Non sono consentite modifiche o conversioni non autorizzate.
- Non eliminare alcuna avvertenza sul dispositivo, come simboli di sicurezza, avvisi di avvertenze, targhette informative, targhette di identificazione o marcature dei cavi.
- Proteggere il dispositivo Wallbox da qualsiasi impatto cui possa essere esposto.
- La stazione di ricarica non dispone di un interruttore di accensione proprio. Rispettare sempre le normative e i regolamenti locali in materia di elettricità, a seconda dei casi.
- I caricabatterie Wallbox possono essere utilizzati esclusivamente secondo i parametri di funzionamento specificati e nelle normali condizioni ambientali illustrate nella *Descrizione del Prodotto*.
- Non utilizzare il caricabatterie Wallbox in condizioni climatiche avverse che potrebbero influenzare il veicolo o il dispositivo Wallbox. Non aprire il coperchio se esposto alla pioggia.



## Raccomandazioni sul connettore

- Prima dell'uso controllare sempre che il cavo di ricarica e i contatti non presentino danni e contaminazioni.
- Non utilizzare mai un cavo di ricarica danneggiato, la presa del veicolo o la presa elettrica dell'infrastruttura per ricaricare.
- Non utilizzare mai contatti sporchi o bagnati.
- Collegare il connettore solo alla presa del veicolo e alle prese elettriche dell'infrastruttura protette da acqua, umidità e liquidi.
- Dopo aver interrotto il processo di ricarica, è possibile scollegare il connettore del veicolo e la presa dell'apparecchiatura. Non scollegare mai con forza il connettore del veicolo dall'ingresso o dalla presa di corrente dell'apparecchiatura. Tale attività risulta pericolosa e può causare lesioni gravi o persino il decesso.
- A seconda della stazione di ricarica e del veicolo elettrico, il tempo necessario per completare il processo di ricarica e la durata dello sblocco possono variare.
- Alcuni veicoli possono essere avviati con il cavo di ricarica collegato. Assicurarsi di scollegare la presa prima di partire.
- Non utilizzare il cavo di ricarica con una prolunga o un adattatore.
- Se il connettore emette fumo o inizia a sciogliersi, non toccare mai il cavo di ricarica. Qualora possibile, interrompere il processo di ricarica. In ogni caso, scollegare l'alimentazione elettrica dal dispositivo Wallbox.
- Tenere il cavo di ricarica fuori dalla portata dei bambini.
- Prestare attenzione a non calpestare il connettore o il cavo.
- Il cavo NON deve essere messo in tensione in NESSUNA CIRCOSTANZA durante il collegamento al veicolo.



Informazioni importanti per il corretto smaltimento del prodotto in conformità alla Direttiva 2012/19/CE. Al termine della propria vita utile, il prodotto non deve essere gettato nei rifiuti urbani. Deve essere portato in un centro di raccolta per rifiuti speciali e differenziati o presso un distributore che fornisce questo servizio.

## Descrizione del prodotto

### Introduzione

Wallbox Commander 2 è un sistema di ricarica avanzato e intelligente per veicoli elettrici e ibridi plug-in. Dispone di un design di seconda generazione nuovo e migliorato che integra una protezione interna contro la dispersione di corrente CC, rendendo l'installazione più semplice ed economica.

Il caricatore si connette alla piattaforma di gestione myWallbox, che ne avvia la gestione intelligente e consente l'accesso a più utenti mediante un semplice codice PIN, una scheda RFID o un'app mobile Wallbox. Lo schermo touch screen è coinvolgente, pratico e facile da utilizzare. Può essere personalizzato per rispecchiare le preferenze individuali; inoltre, può visualizzare messaggi e loghi aziendali.

## Specifiche generali

Modello	Commander 2
Lunghezza del cavo	5 m (7 m opzionale) <sup>[1]</sup>
Tipo di connettore	Tipo 1 (SAE J1772) o Tipo 2 (IEC 62196-2)
Modalità di ricarica	Modalità 3
Dimensioni	221 x 152 x 115 mm (senza cavo)
Peso	24 kg (senza cavo)
Temperatura di funzionamento	Da -25 °C a 40 °C
Temperatura di conservazione	Da -40 °C a 70 °C
Marchio CE	LVD 2014/35/UE, EMCD 2014/30/UE IEC 61851-1, IEC 61851-22, IEC 62196-1

## Specifiche elettriche

Uscita massima	7,4 kW (1P) / 22 kW (3P) <sup>[2]</sup>
Tensione in ingresso	110 / 230 V CA ± 10% (1P) / 400 V CA ± 10% (3P) <sup>[2]</sup>
Corrente massima	Cavo da 32 A, 5 x 10 mm <sup>2</sup> Corrente di ricarica configurabile da 6 A a 32 A
Frequenza nominale	50 Hz / 60 Hz
Protezione	IP54 / IK10
Categoria di sovratensione	CAT III
Rilevamento corrente residua	Rilevamento CA 30 mA / CC 6 mA
Interruttore differenziale (RCCB)	È obbligatorio un interruttore differenziale (RCCB) esterno <sup>[3]</sup>

## Interfaccia utente e comunicazione

Connettività	Wi-Fi / Ethernet / Bluetooth
Identificazione utente	Codice PIN / App Wallbox / Portale myWallbox
Interfaccia utente	Schermo touch screen da 7" / App Wallbox / Portale myWallbox
Informazioni sullo stato del caricatore	LED RGB Halo / App Wallbox / Portale myWallbox
Funzioni incluse	Power Sharing Smart
Funzioni opzionali	Connettività 3G/4G / Power Boost

[1] Disponibile solo per caricatori 3P di Tipo 2.

[2] 3P disponibile solo per il Tipo 2.

[3] Tipo A o Tipo B in base alle normative locali.

## Informazioni sul prodotto

1 PN: CMX2-0-2-4-0-001-B      UID: WBCOMM  
 2 0 602938 062923      SN: WB00000  
 3 32A 230/400VAC 50Hz  
 4 3P+N+PE IP 54  
 5 Made in SPAIN 2019/01

- 1 Numero ricambio
- 2 Codice EAN
- 3 Codice di identificazione univoco
- 4 Numero di serie
- 5 Configurazione alimentazione elettrica
- 6 Paese di produzione

Famiglia	Modello	Cavo	EVC	Potenza	Versione	Personalizzazione	Revisione
CM	X2	0 - 5m M - 7m	1 - Tipo 1 2 - Tipo 2	1 - 3,7kW 2 - 7,4kW 3 - 11kW 4 - 22kW	-	-	-

La Wallbox deve contenere quanto segue:

### Componenti

- Wallbox Commander 2 con cavo di ricarica
- Guida per l'installazione
- Parti di montaggio
- Dima di foratura
- Strumento di apertura (I-1)

### Parti di montaggio

- 4 viti da 6,3 x 40 mm
- 4 ancoraggi a parete da Ø 8mm
- 1 guarnizione RutaSeal®
- 4 tappi in gomma



Per montare la Wallbox sono necessari i seguenti strumenti:

### Strumenti necessari

- Cacciavite Phillips
- Trapano con punta da 8 mm
- Tagliacavi o tagliacavi da parete
- Torx T9
- Strumento di apertura (I-1)



I-1: Strumento di apertura

## Istruzioni di installazione

L'installazione della Wallbox deve essere effettuata da un elettricista qualificato in conformità con le normative e i regolamenti vigenti. L'installazione deve essere eseguita preferibilmente da personale Wallbox qualificato. Devono essere prese in considerazione le normative locali in materia di impianti elettrici, prevenzione incendi e incidenti, nonché le uscite di emergenza implementate dall'installazione.

Contattare un elettricista o concordare l'installazione presso la propria sede con il distributore locale.

### Precauzioni

- Prestare particolare attenzione nella scelta della superficie di montaggio. Deve essere in grado di sostenere adeguatamente il peso del caricabatterie e di resistere alle forze meccaniche associate all'uso del caricabatterie.
- Il collegamento dell'alimentazione elettrica deve essere conforme agli standard e alle normative per il cablaggio e l'infrastruttura dell'edificio.
- Il caricabatterie Wallbox deve essere collegato permanentemente alla presa elettrica a terra dell'impianto.
- Prima di installare o pulire la Wallbox assicurarsi che l'alimentazione sia disattivata e che non ci sia corrente in circolo nel sistema.
- Il caricabatterie deve essere installato in un luogo sufficientemente ventilato per garantire il mantenimento di una temperatura fresca.
- Tenere sempre in considerazione le temperature di funzionamento del dispositivo.
- Si raccomanda di evitare l'installazione nelle aree esposte alla luce solare diretta per prevenire il surriscaldamento e il deterioramento del dispositivo.
- Non installare il caricabatterie Wallbox in prossimità di:
  - ✗ Materiali infiammabili, esplosivi o combustibili.
  - ✗ Sostanze chimiche o solventi.
  - ✗ Tubi del gas o valvole di uscita del vapore.
  - ✗ Fonti di emissione di calore come radiatori o batterie.
  - ✗ Aree soggette ad allagamenti, acqua corrente o ambienti umidi.

## Protezione elettrica

- La linea di alimentazione elettrica deve essere collegata a un'installazione esistente ed essere conforme alle normative locali.
- Il caricabatterie deve essere protetto elettricamente installando esternamente un interruttore miniaturizzato (MCB) e un interruttore differenziale (RCCB).

MCB: valore massimo di tensione in uscita in funzione della corrente massima erogata dal punto di carico.  
RCCB: In base alla normativa locale, Tipo A o Tipo B.

Si raccomanda l'uso di protezioni, tenendo anche conto delle normative locali.

## Dimensioni e posizionamento del dispositivo

In conformità ai requisiti standard del prodotto, la stazione di ricarica deve essere posizionata ad un'altezza "y" (I-2.1) compresa tra 1,30 m e 1,70 m dal suolo. Si consiglia di montare la stazione di ricarica ad un'altezza di 1,50 m. Si ricorda che le normative locali possono limitare questa altezza. È obbligatorio adottare le seguenti precauzioni:

- Per la stazione di ricarica Wallbox è necessaria un'area di montaggio di almeno 250 x 150 mm (altezza per larghezza) (I-2.1).
- Quando si installa la Wallbox, il cavo deve essere in grado di raggiungere facilmente l'ingresso del veicolo.
- Per il funzionamento sicuro della stazione di ricarica, è necessario rispettare le distanze minime consigliate per le altre installazioni tecniche.
- Il supporto per connettore di ricarica (I-2.2) deve essere posizionato a un'altezza compresa tra 0,50 m e 1,50 m dal suolo. Si consiglia di lasciare intorno alla stazione un quadrato libero di 400 x 400 mm al fine di disporre di spazio sufficiente per l'ergonomia.

I-2.1: Area di montaggio

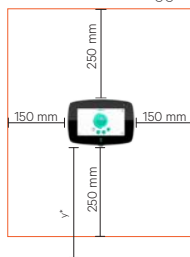

\*tra 1,30 m e 1,70 m dal suolo

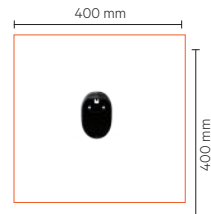

I-2.2: Mantenere la distanza intorno al supporto per connettore di ricarica

Una corretta installazione è assolutamente indispensabile ed esula dalla responsabilità di Wallbox.

Video di installazione disponibile all'indirizzo <https://wallbox.com/>

## Foratura

- Utilizzare la dima di foratura come guida per contrassegnare il punto delle tre viti di ancoraggio alla parete. Prestare particolare attenzione a mantenere la dima a livello. Si consiglia vivamente l'uso di una livella a bolla d'aria.
- Forare con il trapano seguendo i segni dei fori di ancoraggio secondo il diametro specificato per l'apparecchiatura selezionata per l'installazione. Per l'installazione su pareti di legno, mattoni e calcestruzzo utilizzare le apparecchiature fornite con il caricabatterie.

Assicurarsi che la corrente sia disattivata durante tutte le fasi di montaggio.

## Montaggio

### 1. Aprire il dispositivo

**Passaggio 1.1:** Rimuovere le viti sul lato inferiore (I-3.1).

**Passaggio 1.2:** Aprire con cautela il coperchio con lo strumento di apertura incluso (I-3.1, I-3.2).

**Passaggio 1.3:** Scollegare il cavo di comunicazione dal coperchio.

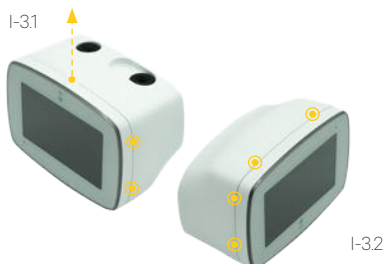

## 2. Selettore di corrente (I-4)

Utilizzare il selettore per selezionare la corrente di ingresso massima dell'unità. Le posizioni 0, 8 e 9 sono riservate alla funzione Power Sharing Smart.

POSIZIONE	0	1	2	3	4	5	6	7	8	9
CORRENTE (A)	0	6	10	13	16	20	25	32	0	0



I-4: Selettore di corrente

## 3. Collegamento elettrico

Utilizzare sempre cavi standard in grado di veicolare la corrente impostata nel selettore di corrente.

Nel caso in cui la Wallbox utilizzi l'ingresso posteriore, seguire i passaggi nella sezione 3-A. Altrimenti, passare alla sezione 3-B.

### 3-A. Collegamento posteriore

**Passaggio 3-A.1:** Nella parte posteriore della Wallbox è possibile trovare un'area con una parete più sottile; utilizzare una taglierina o qualsiasi utensile affilato e praticare un'incisione per favorire l'ingresso del cavo.

**Passaggio 3-A.2:** Inserire con cura e fermezza il cavo di alimentazione attraverso la scheda. La scheda è stata progettata in modo che i cavi da 11 a 15 mm possano attraversarla, lo standard per i cavi in grado di trasportare fino a 22 kw.

**Passaggio 3-A.3:** Procedere al fissaggio del caricabatterie alla parete. Inserire le viti nelle posizioni contrassegnate, partendo dall'alto e seguendo una direzione oraria (I-5.1). Controllare che la Wallbox Commander 2 sia saldamente fissata alla parete.

**Passaggio 3-A.4:** Assicurarsi che le fasi precedenti siano state completate correttamente.

### 3-B. Collegamento inferiore

**Passaggio 3-B.1:** Fissare il caricabatterie alla parete. Inserire le viti nelle posizioni contrassegnate, partendo dall'alto e seguendo una direzione oraria (I-5.1). Controllare che la Wallbox Commander 2 sia saldamente fissata alla parete.

**Passaggio 3-B.2:** Inserire i cavi di alimentazione attraverso il connettore del cavo (I-5.2, I-5.3).

**Passaggio 3-B.3:** Assicurarsi che le fasi precedenti siano state completate correttamente.

Collegare le linee di neutro e di terra al terminale secondo la configurazione di alimentazione (I-5.2, I-5.3).

I colori mostrati non sono soggetti agli standard internazionali. Verificare sempre il corretto collegamento.

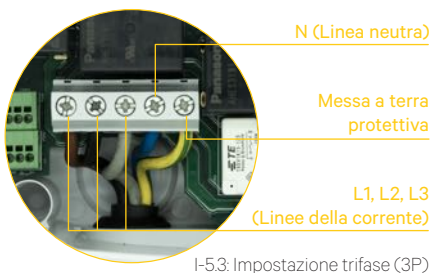
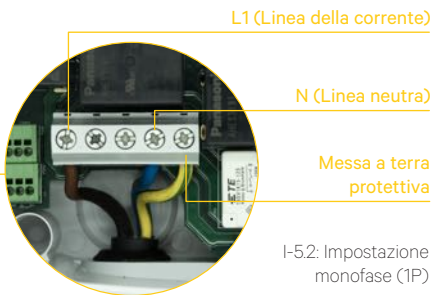
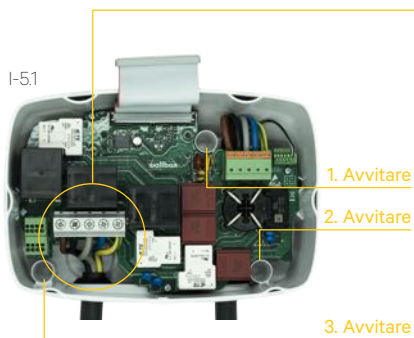

Nel caso in cui lo schema di alimentazione non preveda un collegamento di linea neutra con tensione inferiore a 145V, seguire i seguenti passaggi di configurazione:

Impostazione bifase (2P)

Da sinistra a destra:

L1 (Linea della corrente)

N (Linea della corrente)

Messa a terra protettiva

## 4. Connessione Ethernet (I-6)

Il caricabatterie può essere collegato a internet utilizzando la porta Ethernet integrata installata sul coperchio del modulo.

**Passaggio 4.1:** Inserire il cavo Ethernet attraverso la boccia.

**Passaggio 4.2:** Collegare il cavo alla porta Ethernet.

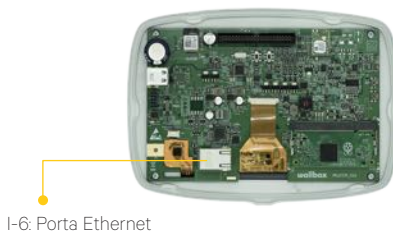

## 5. Chiudere il dispositivo

**Passaggio 5.1:** Ricollegare il cavo di comunicazione del coperchio.

**Passaggio 5.2:** Chiudere il coperchio anteriore, prestando particolare attenzione al raccordo e assicurandosi che l'O-ring rimanga in posizione.

**Passaggio 5.3:** Fissare il coperchio stringendo la vite Torx.

Nel caso in cui sia necessario riaprire il dispositivo, utilizzare solo lo strumento (I-1) fornito per questa procedura e incluso nella Wallbox. L'utilizzo di qualsiasi altro strumento o utensile può danneggiare il caricabatterie, che in questo caso non risulterà più coperto dalla garanzia del prodotto.

## 6. Aggiungere un caricabatterie al proprio account myWallbox

**Passaggio 6.1:** Scaricare l'app Wallbox, disponibile da Android Play Store o Apple App Store.

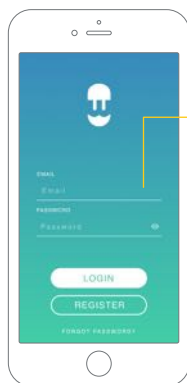

**Passaggio 6.2:** Accedere usando il proprio account.

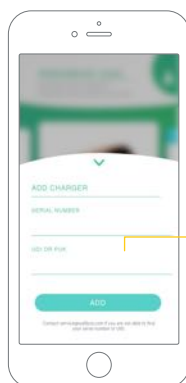

**Passaggio 6.3:** Aggiungere il caricabatterie facendo clic sul pulsante "+" nella pagina principale, inserire il SN e l'UID del caricabatterie.

Commander 2 è ora registrato in myWallbox.



## Avvio

Una volta completato il processo di assemblaggio, Wallbox Commander 2 è pronta per essere utilizzata. Tuttavia, si prega di consultare attentamente le informazioni di seguito prima di iniziare a utilizzare Wallbox Commander 2:

- Non utilizzare Wallbox Commander 2 per scopi non riportati nella sezione *Descrizione del prodotto*.
- Non aprire mai il coperchio del caricabatterie quando è collegato all'alimentatore.
- Con gli impianti elettrici devono essere adottate particolari precauzioni. Contattare il produttore del proprio dispositivo medico per informarsi sui potenziali effetti che il processo di ricarica potrebbe causare.
- Controllare e confermare tutti i passaggi effettuati.

## Guida dell'utente

Seguire la Guida dell'utente per avviare la configurazione della Wallbox.

- Disponibile su <https://wallbox.com>

## Power Sharing Smart

Se il caricabatterie farà parte di un'infrastruttura Power Sharing Smart, assicurarsi di avere le istruzioni per eseguire questa installazione. Per qualsiasi dubbio contattare il proprio rivenditore.

## Power Boost

Se il caricabatterie farà parte di un Power Boost, assicurarsi di avere le istruzioni per eseguire questa installazione. Per qualsiasi dubbio contattare il proprio rivenditore.

## Manutenzione

Adottare alcune precauzioni per garantire una corretta manutenzione:

- Non ci sono parti all'interno della Wallbox che l'utente deve sottoporre a manutenzione. Solo un elettricista qualificato può aprire e modificare la Wallbox.
- Assicurarsi che la corrente sia disattivata prima di pulire il caricabatterie.
- Se si desidera pulire la Wallbox, consigliamo l'utilizzo di un panno morbido, asciutto o umido. Non utilizzare uno spray o un flusso d'acqua diretto per pulire il caricabatterie Wallbox.
- È obbligatorio l'utilizzo del supporto per la presa in dotazione al fine di proteggere il connettore da cadute, sporcizia e altri elementi atmosferici.
- Nel caso in cui sia necessario riaprire il dispositivo, utilizzare solo lo strumento (I-1) fornito per questa procedura e incluso nella Wallbox. L'utilizzo di qualsiasi altro strumento o utensile può danneggiare il caricabatterie, che in questo caso non risulterà più coperto dalla garanzia del prodotto.

## Garanzia limitata

Wallbox garantisce che il prodotto sia privo di difetti relativamente a materiali e lavorazione per un periodo di due anni dalla data di acquisto. Durante questo periodo di tempo, Wallbox riparerà o sostituirà, a sua discrezione, qualsiasi prodotto difettoso a titolo gratuito per il proprietario. I prodotti sostitutivi o le parti riparate saranno garantiti solo per il residuo non scaduto della garanzia originale o per sei mesi, qualunque delle due sia maggiore. La presente garanzia limitata non si applica a qualsiasi difetto derivante da incidenti, uso scorretto, manutenzione impropria o normale usura. La sostituzione o incorporazione di qualsiasi pezzo da parte del cliente sarà da intendersi come uso scorretto. Salvo nei limiti consentiti dalla legge applicabile, i termini della presente garanzia limitata non escludono, limitano o modificano e sono in aggiunta ai diritti legali obbligatori applicabili alla vendita del prodotto. Se si ritiene che il prodotto sia difettoso, contattare Wallbox per ricevere istruzioni su dove inviarlo o portarlo per la riparazione.

## Servizio

Sono necessarie maggiori informazioni? Potete contattarci:

Belgio  
+32 28082353

Danimarca  
+45 89870290

Germania  
+49 303 11 99629

Spagna  
+34 930181668

Francia  
+33 186260541

Italia  
+39 694804494

Paesi Bassi  
+31 202410845

Norvegia  
+47 51742000

Portogallo  
+351 308809158

Austria  
+43 720882116

Svizzera  
+41 435084675

Svezia  
+46 852503203

Regno Unito  
+44 2039097682

[www.wallbox.com](http://www.wallbox.com)

[service@wallbox.com](mailto:service@wallbox.com)

## Innhold

Sikkerhetsanbefalinger	76
Juridisk merknad	76
Sikkerhetsinstruksjoner	76
Produktbeskrivelse	77
Installasjonsinstruksjoner	80
Elektrisk vern	80
Enhetens dimensjoner og plassering	81
Boring	81
Montering	81
Oppstart	85
Brukerveiledning	85
Vedlikehold	85
Begrenset garanti	86
Service	86

## Sikkerhetsanbefalinger

Brukeren må lese og forstå alle sikkerhetsinstruksjonene.

Følg alle sikkerhetsinstruksjonene og sørg spesielt for å ha denne håndboken lett tilgjengelig. Denne installasjonshåndboken er kun beregnet for bruk av kvalifisert personell.

Hvis sikkerhetsinformasjonen og instruksjonene som er angitt i denne håndboken og på selve enheten ikke følges, kan dette føre til elektrisk støt, brann og/eller alvorlige skader samt skader på kjøretøyet eller på Wallbox-enheten. Skader som skyldes slike handlinger dekkes ikke av garantien. Installasjon av Wallbox-enheten må utføres av en kvalifisert elektriker i samsvar med gjeldende forskrifter. Informasjonen som gis i denne installasjonsveiledningen fritar ikke brukeren for ansvaret for å følge alle gjeldende regler, standarder og lokale forskrifter. Wallbox-ladeenheten har blitt designet, utviklet og produsert for å oppfylle krav, sikkerhetsforskrifter og standarder i henhold til direktivene som er angitt i samsvarserklæringen.

## Juridisk merknad

Dette dokumentet er ment å brukes som en veiledning for installasjon og bruk av laderen. Bildene av produktet er kun for illustrasjonsformål, og det kan hende de ikke samsvarer helt med produktet. Wallbox forbeholder seg retten til å endre spesifikasjoner og prosesser for produktet og dokumentasjonen når som helst og uten forvarsel.

## Sikkerhetsinstruksjoner

- Ikke bruk produktet hvis du ser fysiske defekter slik som sprekker, brudd, korrosjon eller annen skade. Hvis dette skulle skje, kontakt distributøren din.
- Kun autoriserte spesialister og kvalifisert personell kan åpne, demontere, reparere, endre eller modifisere Wallbox-enheten. Uautorisert modifikasjon av Wallbox-utstyret ugyldiggjør produsentens garanti.
- Uautoriserte modifikasjoner eller ombygging er forbudt.
- Ikke slett eller fjern advarsler angitt på enheten, slik som sikkerhetssymboler, advarsler, typeskilter, identifikasjonsmerking eller ledningsmerkinger.
- Beskytt Wallbox-enheten din fra all ekstern påvirkning den kan bli utsatt for.
- Ladestasjonen har ikke en egen strømbryter. Overhold alltid alle lokale regler og forskrifter om elektrisk strøm, etter hva som er aktuelt.
- Wallbox-ladere kan kun brukes i samsvar med de spesifiserte driftsparametrene og under normale miljøbetingelser, som angitt under *Produktbeskrivelse*.
- Ikke bruk Wallbox-laderen din under ugunstige klimaforhold som kan påvirke kjøretøyet eller Wallbox-enheten. Ikke åpne dekslet i regn.

## Anbefalinger for tilkobling

- Kontroller alltid at ladekabelen og kontaktene ikke er skadet eller forurenset.
- Bruk aldri en ladekabel som er skadet, kjøretøykontakten eller et strømuttak til lading.
- Bruk aldri kontakter som er skitne eller våte.
- Tilkoblingskontakten skal kun kobles til kjøretøykontakter og uttak fra strømmnett som er beskyttet mot vann, fuktighet og væsker.
- Etter at ladeprosessen er avsluttet, kan kjøretøykoblingen og apparatkontakten kobles fra. Bruk aldri makt til å koble kjøretøykoblingen fra inntaket eller strømkontakten på apparatet. Slike farlige handlinger kan føre til alvorlig skade eller død.
- Tiden det tar å fullføre ladeprosessen og hvor lang tid opplåsing tar, kan variere avhengig av ladestasjonen og det elektriske kjøretøyet.
- Noen kjøretøyer kan startes med tilkoblet ladekabel. Husk å koble fra laderen før du kjører vekk.
- Ikke bruk ladekabelen med skjøteledning eller adapter.
- Hvis kontakten begynner å ryke eller smelte, rør aldri ladekabelen. Hvis det er mulig, stans ladeprosessen. I alle tilfeller må strømtilførselen kobles fra Wallbox-enheten.
- Ladekabelen skal være utilgjengelig for barn.
- Vær forsiktig med kontakten, ikke trå på den eller på ledningen.
- Ledningen skal IKKE under NOEN OMSTENDIGHETER strammes mens den er koblet til kjøretøyet.



Viktig informasjon for riktig avhending av produktet i samsvar med EU-direktiv 2012/19/EF. Når produktets levetid er over, skal det ikke avhendes som vanlig husholdningsavfall. Det må fraktes til et innsamlingscenter for spesialavfall og resirkulering, eller til en distributør som tilbyr denne tjenesten.

## Produktbeskrivelse

### Introduksjon

Wallbox Commander 2 er et avansert, intelligent ladesystem for elektriske kjøretøyer og oppladbare hybrider. Det har et nytt og forbedret andregenerasjons design som inkluderer et innebygd vern mot strømlekkasje. Dette gjør installasjon enklere og mer økonomisk.

Laderen kobles til styringsplattformen myWallbox, som gjør den smart og gjør det mulig for flere brukere å få tilgang med en enkel PIN-kode, et RFID-kort eller med Wallbox-mobilappen. Berøringsskjermen er en engasjerende, praktisk og enkel måte å navigere på. Den kan tilpasses i henhold til individuelle preferanser og kan vise selskaps-spesifikke meldinger og logoer.

## Generelle spesifikasjoner

Modell	Commander 2
Ledningslengde	5 m (7 m tilvalg) <sup>[1]</sup>
Tilkoblingstype	Type 1 (SAE J1772) eller type 2 (IEC 62196-2)
Lademodus	Modus 3
Dimensjoner	221 x 152 x 115 mm (uten ledning)
Vekt	2,4 kg (uten ledning)
Driftstemperatur	-25 °C til 40 °C
Lagringstemperatur	-40 °C til 70 °C
CE-merking	LVD2014/35/EU, EMCD 2014/30/EU IEC61851-1, IEC61851-22, IEC62196-1

## Elektriske spesifikasjoner

Maksimal utgangseffekt	7,4 kW (1P) / 22 kW (3P) <sup>[2]</sup>
Inngangsspenning	110 / 230 V AC ± 10 % (1P) / 400 V AC ± 10 % (3P) <sup>[2]</sup>
Maksimal strømstyrke	32 A, 5 x 10 mm <sup>2</sup> ledning Ladestrøm konfigurert fra 6 A til 32 A
Nominell frekvens	50 Hz / 60 Hz
Kapslingsgrad	IP54 / IK10
Overspenningskategori	KAT. III
Jordfeilpåvisning	AC 30mA / DC 6mA påvisning
Jordfeilbryter	Ekstern jordfeilbryter er påkrevd <sup>[3]</sup>

## Brukergrensesnitt og kommunikasjon

Tilkobling	Wi-Fi / Ethernet / Bluetooth
Brukeridentifikasjon	PIN-kode / Wallbox App / myWallbox Portal
Brukergrensesnitt	Berøringsskjerm på 7" / Wallbox App / myWallbox Portal
Laderstatusinformasjon	Halo RGB LED / Wallbox App / myWallbox Portal
Inkluderte funksjoner	Power Sharing Smart
Valgfrie funksjoner	3C/4G-tilkobling / Power Boost

[1] Kun tilgjengelig for 3P-ladere av type 2.

[2] 3P kun tilgjengelig for type 2.

[3] Type A eller type B i henhold til lokale forskrifter.

## Produktinformasjon

1 PN: CMX2-0-2-4-0-001-B      UID: WBCOMM

2       SN: WB00000

3 0 602938 062923      32A 230/400VAC 50Hz

4      3P+N+PE IP 54

5      Made in SPAIN 2019/01

1 Delenummer

2 EAN-kode

3 Unik identifikasjonskode

4 Serienummer

5 Strømtilførselskonfigurasjon

6 Produksjonsland

Familie	Modell	Ledning	EVC	Strøm	Versjon	Tilpasning	Revisjon
CM	X2	0 - 5m M - 7m	1 - Type 1 2 - Type 2	1 - 3.7kW 2 - 7.4kW 3 - 11kW 4 - 22kW	-	-	-

Wallbox-esken din skal inneholde det følgende:

### Komponenter

- Wallbox Commander 2 med ladekabel
- Installasjonsveiledning
- Monteringsdeler
- Boremål
- Åpningsverktøy (I-1)

### Monteringsdeler

- 4x skruer, 6,3 x 40 mm
- 4x veggfester, Ø 8 mm
- 1x RutaSeal®-forsegling
- 4x gummistoppere



Du trenger følgende verktøy for å montere Wallbox:

### Nødvendig verktøy

- Phillips-skrutrekker
- Drill samt en drillbit på 8 mm
- Kutter eller veggkabelkutter
- Torx-skrue, T9
- Åpningsverktøy (I-1)

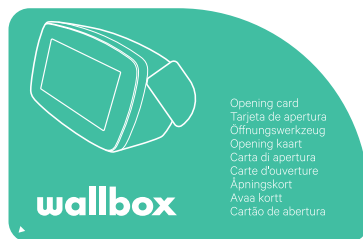

I-1: Åpningsverktøy

## Installasjonsinstruksjoner

Installasjon av Wallbox må utføres av en kvalifisert elektriker i henhold til gjeldende standarder og forskrifter. Det anbefales at installasjonen utføres av en installatør med Wallbox-opplæring. Lokale forskrifter om elektriske installasjoner, brannforebygging og ulykker samt nødutganger som gjelder på installasjonstidspunktet må følges.

Kontakt en elektriker eller avtal installasjon på stedet du ønsker med din lokale distributør.

### Forholdsregler

- Vær nøye med hvilken overflate du velger for monteringen. Den må kunne tåle vekten av laderen og stå imot de mekaniske kreftene den vil utsettes for når laderen brukes.
- Koblingen til strømforsyning må oppfylle krav til lednings- og bygningsinfrastruktur i standarder og forskrifter.
- Wallbox-laderen må ha en permanent elektrisk jordtilkobling.
- Før du installerer eller rengjør Wallbox, sørg for at strømtilførselen er frakoblet og at det ikke er strøm i systemet.
- Laderen må installeres på et sted med tilstrekkelig ventilasjon, for å sikre at den holdes kjølig.
- Vær alltid oppmerksom på enhetens driftstemperaturer.
- Det anbefales å unngå installasjon i områder med direkte sollys for å forhindre overoppheting og forringing av enheten.
- Ikke installer Wallbox i nærheten av:
  - ✗ Antennelige, eksplosive eller brennbare stoffer.
  - ✗ Kjemikalier eller løsemidler.
  - ✗ Gassledninger eller damputløp.
  - ✗ Varmestrålende objekter, f.eks. radiatorer eller batterier.
  - ✗ Områder som kan oversvømmes, rennende vann eller fuktige omgivelser.

## Elektrisk vern

- Tilførsel av lader må være koblet til en eksisterende installasjon av en autorisert elektriker i samsvar med lokale forskrifter.
- Laderen må ha et elektrisk vern gjennom ekstern tilkobling av en overbelastnings- og jordfeilvern.

Overbelastningsvern: verdi i henhold til maksimal utgangsstrøm for belastningspunktet.  
Jordfeilbryter: I henhold til lokale forskrifter, anbefalt type A.

Anbefalt beskyttelse, der også lokale forskrifter tas i betraktning.



## Enhetens dimensjoner og plassering

I henhold til produktstandardene må ladestasjonen plasseres i en høyde «y» (I-2.1) mellom 1,30 m og 1,70 m over bakkenivå. Vi anbefaler å montere ladestasjonen i en høyde på 1,50 m. Husk at lokale forskrifter kan sette begrensinger for denne høyden. Det er påbudt å ta følgende forholdsregler:

- Det er nødvendig med et monteringsområde på minst 250 x 150 mm (høyde og bredde) (I-2.1) for Wallbox-ladestasjonen.
- Ved installering av Wallbox, sørg for at ledningen enkelt når bort til kjøretøyets strøminntak.
- For å bruke ladestasjonen på en trygg og sikker måte må du overholde de anbefalte minimumsavstandene til andre tekniske installasjoner.
- Holder til kjøretøyladeplugg (I-2.2) skal plasseres i en høyde på mellom 0,50 m og 1,50 m over bakkenivå. Det anbefales å ha et åpent, firkantet område på 400 x 400 mm rundt den for å gi bevegelsesfrihet ved bruk.

I-2.1: Monteringsområde

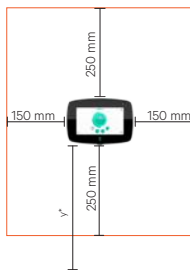

400 mm

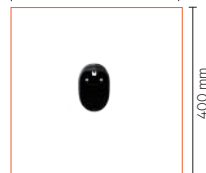

I-2.2: Avstand rundt holder til kjøretøyladeplugg

\* mellom 1,30 m og 1,70 m over bakkenivå

Det er helt avgjørende at installasjonen gjøres riktig, og dette har ikke Wallbox noe ansvar for.

Installasjonsvideo er tilgjengelig på <https://wallbox.com/>

## Boring

- Bruk boremalen som rettleiding for å markere hvor de tre festeskruene skal sitte på veggen. Vær spesielt nøye med å holde malen i rett vinkel. Vi anbefaler bruk av vater på det sterkeste.
- Bor festehull i henhold til merkingen, med angitt diameter for utstyret som er valgt til installasjonen. For montering på vegger av tre, murstein og betong, bruk utstyret som leveres med laderen.

Vær sikker på at strømtilførselen er frakoblet gjennom alle monteringsstrinnene.

## Montering

### 1. Åpning av enheten

**Trinn 1.1:** Fjern skruen på undersiden (I-3.1).

**Trinn 1.2:** Åpne dekslet forsiktig med åpningsverktøyet som følger med (I-3.1, I-3.2).

**Trinn 1.3:** Koble kommunikationskabelen fra dekslet.

I-3.1



I-3.2



## 2. Strømvelger (I-4)

Bruk velgeren til å stille inn maksimal inngangsstrøm for enheten. Innstillingene 0, 8 og 9 er forbeholdt Power Sharing Smart-funksjonen.

INNSTILLING	0	1	2	3	4	5	6	7	8	9
STRØM (A)	0	6	10	13	16	20	25	32	0	0

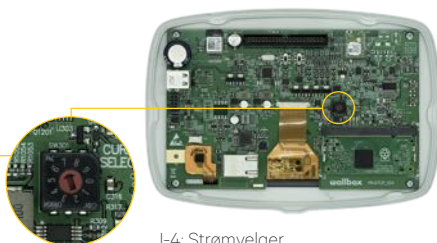

I-4: Strømvelger

## 3. Strømtilkobling

Bruk alltid standardledninger som kan føre strømmen som er innstilt i strømvelgeren.

Hvis Wallboxen din bruker den bakre inngangen, følg trinnene i avsnitt 3-A. Hvis ikke, gå til avsnitt 3-B.

### 3-A. Tilkobling bak

**Trinn 3-A.1:** Bak på Wallboxen finnes et område der veggen er tynnere; bruk en kutter eller et annet skarpt verktøy og skjær et hull der ledningen kan føres inn.

**Trinn 3-A.2:** Før strømledningen gjennom panelet på en nøyaktig og bestemt måte. Panelet er laget slik at ledninger på mellom 11 og 15 mm kan føres gjennom det, hvilket er standardmål for ledninger med en kapasitet på opptil 22 kW.

**Trinn 3-A.3:** Fest deretter laderen til veggen. Fest skruene på de markerte stedene ved å starte øverst og gå i retning med klokken (I-5.1). Kontroller at Wallbox Commander 2 er godt festet til veggen.

**Trinn 3-A.4:** Sørg for at de tidligere trinnene har blitt riktig utført.

### 3-B. Tilkobling på undersiden

**Trinn 3-B.1:** Fest laderen til veggen. Fest skruene på de markerte stedene ved å starte øverst og gå i retning med klokken (I-5.1). Kontroller at Wallbox Commander 2 er godt festet til veggen.

**Trinn 3-B.2:** Sett inn strømtilførselsledningene gjennom ledningskontakten (I-5.2, I-5.3).

**Trinn 3-B.3:** Sørg for at de tidligere trinnene har blitt riktig utført.

Koble nøytral- og jordledninger til terminalen i henhold til tilførselskonfigurasjonen (I-5.2, I-5.3).

Fargene som vises er ikke underlagt internasjonale standarder. Kontroller alltid at koblingene er riktige.

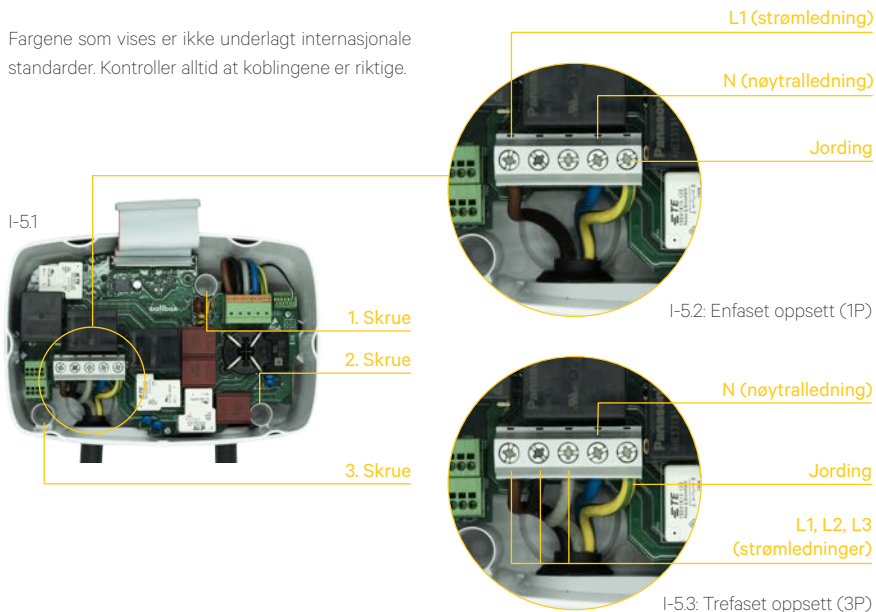

Hvis tilførselssystemet ikke har en nøytralledningstilkobling med en spenning som er lavere enn 145 V, følg de neste konfigurasjonstrinnene:

Tofaset oppsett (2P)

Fra venstre til høyre:

L1 (strømledning)

N (strømledning)

Jording

## 4. Ethernettilkobling (I-6)

Laderen kan kobles til internett ved å bruke en innebygd Ethernet-port som er montert på modulekselet.

**Trinn 4.1:** Sett Ethernet-ledningen inn gjennom føringen.

**Trinn 4.2:** Koble ledningen til Ethernet-porten.



## 5. Lukking av enheten

**Trinn 5.1:** Koble kommunikasjonskabelen til dekslet igjen.

**Trinn 5.2:** Lukk frontdekslet, og pass på at det sitter på plass og at O-ringen fortsatt sitter på riktig sted.

**Trinn 5.3:** Fest dekslet ved å stramme Torx-skruen.

Hvis enheten må åpnes igjen, bruk kun verktøyet (I-1) som er ment for dette formålet og som følger med i Wallbox-esken. Bruk av alle andre verktøyer eller metoder kan skade laderen, og skaden vil i slike tilfeller ikke dekkes av garantien.

## 6. Å legge en lader til myWallbox-kontoen din

**Trinn 6.1:** Last ned Wallbox App fra Play Store for Android eller fra Apples App Store.

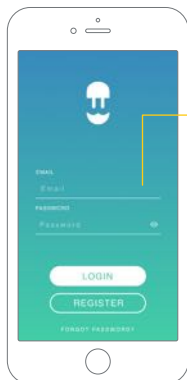

**Trinn 6.2:** Logg inn med kontodetaljene dine.

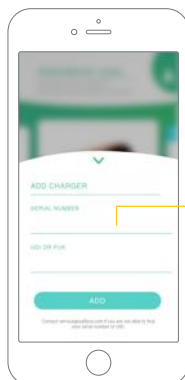

**Trinn 6.3:** Legg til laderen din ved å klikke på «+»-knappen på hovedsiden og oppgi SN og UID for laderen.

Commander 2-enheten er nå registrert i myWallbox.

## Oppstart

Etter at monteringsprosessen er utført, er Wallbox Commander 2 klar til bruk. Imidlertid bør du gå gjennom informasjonen nedenfor i detalj før du begynner å bruke Wallbox Commander 2:

- Ikke bruk Wallbox Commander 2 til formål som ikke er beskrevet i *Produktbeskrivelse*-avsnittet.
- Åpne aldri dekslet på laderen når den er tilkoblet strømmettet.
- Spesielle forholdsregler må tas ved elektroniske implantater. Kontakt produsenten av det medisinske apparatet ditt for å få vite om og hvordan ladeprosessen kan innvirke på apparatet.
- Kontroller og bekreft at alle trinn i prosessen har blitt utført.

## Brukerveiledning

Følg brukerveiledningen for å begynne oppsettet av Wallbox.

- Tilgjengelig på <https://wallbox.com>

## Power Sharing Smart

Hvis laderen din vil bli del av en Power Sharing Smart-infrastruktur, sørg for at du har instruksjonene for å utføre denne installasjonen. Hvis du er i tvil om noe, kontakt salgsagenten din.

## Power Boost

Hvis laderen din vil bli del av en Power Boost, sørg for at du har instruksjonene for å utføre denne installasjonen. Hvis du er i tvil om noe, kontakt salgsagenten din.

## Vedlikehold

Ta noen forholdsregler for å sikre korrekt vedlikehold:

- Wallbox har ingen deler som brukeren må vedlikeholde. Kun en kvalifisert elektriker kan åpne og modifisere Wallboxen din.
- Vær sikker på at strømtilførselen er slått av før du begynner renhold av laderen din.
- Hvis du ønsker å rengjøre Wallbox, anbefaler vi at du bruker en myk klut som er tørr eller fuktig. Ikke bruk noen slags spray eller direkte vannsprut for å rengjøre Wallbox-laderen.
- Det er påbudt å bruke den medfølgende kontaktsokkelen for å beskytte kontakten mot fall, smuss og andre værrelaterte faktorer.
- Hvis enheten må åpnes igjen, bruk kun verktøyet (I-1) som er ment for dette formålet og som følger med i Wallbox-esken. Bruk av alle andre verktøyer eller metoder kan skade laderen, og skaden vil i slike tilfeller ikke dekkes av garantien.

## Begrenset garanti

Wallbox gir en garanti for dette produktet som gjelder for defekter i materialer og utførelse, som er gyldig i to år fra kjøpsdatoen. I løpet av denne perioden vil Wallbox enten reparere eller erstatte, etter eget valg, alle defekte produkter uten at kunden på noen måte belastes for dette. Erstatningsprodukter eller reparerte deler vil kun være under garanti til den opprinnelige garantien utløper eller i en periode på seks måneder, der den lengste av disse to periodene vil gjelde. Denne begrensede garantien gjelder ikke for defekter som skyldes ulykker, misbruk, feilaktig vedlikehold eller vanlig slitasje. Hvis kunden bytter ut deler eller innlemmer nye deler, anses dette som uriktig bruk. Unntatt i den utstrekning det tillates av gjeldende lovverk, skal ikke vilkårene i denne begrensede garantien unnta fra, begrense eller endre, og de skal være i tillegg til, de obligatoriske lovbestemte rettighetene som gjelder for salget av produktet til deg. Hvis du mener at produktet ditt er defekt, kontakt Wallbox for å få instruksjoner om hvor du bør sende det eller ta det med for å få det reparert.

## Service

Trenger du mer hjelp? Du kan kontakte oss på:

Belgia  
+32 28082353

Danmark  
+45 89870290

Tyskland  
+49 303 11 99629

Spania  
+34 930181668

Frankrike  
+33 186260541

Italia  
+39 694804494

Nederland  
+31 202410845

Norge  
+47 51742000

Portugal  
+351 308809158

Østerrike  
+43 720882116

Sveits  
+41 435084675

Sverige  
+46 852503203

Storbritannia  
+44 2039097682

[www.wallbox.com](http://www.wallbox.com)

[service@wallbox.com](mailto:service@wallbox.com)

## Innehåll

Säkerhetsrekommendationer	88
Juridiskt meddelande	88
Säkerhetsinstruktioner	88
Produktbeskrivning	89
Installationsinstruktioner	92
Elektriskt skydd	92
Enhetens mått och placering	93
Borr	93
Montering	93
Uppstart	97
Bruksanvisning	97
Underhåll	97
Begränsad garanti	98
Service	98

## Säkerhetsrekommendationer

Användaren måste läsa och till fullo förstå de medföljande säkerhetsanvisningarna.

Följ alla säkerhetsanvisningar och var särskilt noga med att ha denna bruksanvisning nära till hands. Denna installationshandbok är endast avsedd för kvalificerad personal.

Att ignorera säkerhetsinformationen som är tryckt på enheten och instruktionerna i denna bruksanvisning eller utföra saker som strider mot dem kan leda till elektriska stötar, brand och/eller svåra personskador och skador på fordonet eller Wallbox-enheten. Eventuella skador till följd av sådana åtgärder är undantagna från garantin. Installationen av Wallbox-enheten måste utföras av en kvalificerad elektriker i enlighet med angivna regler. Den information som lämnas i denna installationsguide befriar inte användaren från ansvaret att följa alla normer och standarder eller lokala bestämmelser som kan gälla. Wallbox-laddaren har konstruerats, utvecklats och tillverkats för att uppfylla krav, säkerhetsbestämmelser och normer i enlighet med de direktiv som presenteras i försäkran om överensstämmelse.

## Juridiskt meddelande

Detta dokument är avsett att användas som referensguide för installation och drift av laddaren. Produktbilderna som visas är endast för illustrativa ändamål och behöver inte vara en exakt återgivning av produkten. Wallbox förbehåller sig rätten att göra ändringar i specifikationer och processer för produkten och dokumentationen när som helst utan föregående meddelande.

## Säkerhetsinstruktioner

- Använd inte laddaren om fysiska defekter som sprickor, hål, rost eller andra skador observeras. I detta fall ska du kontakta din distributör.
- Endast en auktoriserad specialist och kvalificerad personal får öppna, demontera, reparera, ändra eller modifiera Wallbox-enheten. Obehörig modifiering av Wallbox-utrustningen gör tillverkargarantin ogiltig.
- Obehöriga ändringar eller omvandlingar är inte tillåtna.
- Ta inte bort några varningar på enheten, som säkerhetssymboler, varningsmeddelanden, märkskyltar, identifieringsskyltar eller kabelmarkeringar.
- Skydda din Wallbox-enhet från eventuella stötar som den kan utsättas för.
- Laddningsstationen har ingen egen strömbrytare. Respektera alltid lokala elbestämmelser som är relevanta.
- Wallbox-laddaren kan bara användas under de driftsparametrar som anges och inom de normala omgivningsförhållanden som beskrivs i *produktbeskrivningen*.
- Använd inte din Wallbox-laddare under ogynnsamma klimatförhållanden som kan påverka fordonet eller Wallbox-enheten. Öppna inte höljet i regn.



## Anslutningsrekommendationer

- Kontrollera alltid laddningskabeln och kontakterna efter skador och föroreningar före användning.
- Använd aldrig laddningskabel, fordonets kontakt eller infrastrukturens eluttag för att ladda om de är skadade.
- Använd aldrig smutsiga eller våta kontakter.
- Anslut endast kontakten till fordonets stickkontakt och infrastrukturens eluttag när de är skyddade mot vatten, fukt och vätskor.
- När laddningsprocessen har avslutats kan fordonets kontakt och utrustningspluggen kopplas bort. Dra aldrig hårt för att ta ut fordonets kontakt från urtaget eller utrustningens stickkontakt. Sådana farliga aktiviteter kan orsaka allvarliga skador eller till och med dödsfall.
- Beroende på laddningsstation och elfordon kan tiden att slutföra laddningsprocessen och upplåsningstiden variera.
- Vissa fordon kan startas med laddningskabeln inkopplad. Se till att dra ut stickkontakten ur vägguttaget innan du kör iväg.
- Använd inte laddningskabeln med förlängningskabel eller adapter.
- Rör aldrig laddningskabeln om kontakten avger rök eller börjar smälta. Stoppa laddningsprocessen om det går. Under alla omständigheter ska du koppla bort strömförsörjningen från Wallbox-enheten.
- Förvara laddningskabeln utom räckhåll för barn.
- Var försiktig med kontakten, trampa inte på den eller på kabeln.
- Kabeln får INTE UNDER NÅGRA OMSTÄNDIGHETER dras åt när den är ansluten till fordonet.



Viktig information för att slänga produkten på rätt sätt i enlighet med direktiv 2012/19/EG. När produktens livslängd är slut ska produkten inte slängas som hushållsavfall. Den måste lämnas till en uppsamlingscentral för särskilt och sorterat avfall eller till en distributör som tillhandahåller denna tjänst.

## Produktbeskrivning

### Inledning

Wallbox Commander 2 är ett avancerat, intelligent laddningssystem för elfordon och plug-in-hybrider. Det är en ny och uppgraderad design av andra generationen med inbyggt DC-läckageskydd. Det gör installationen enklare och billigare.

Laddaren ansluts till hanteringsplattformen myWallbox som gör den smart och möjliggör åtkomst för flera användare med en enkel PIN-kod, RFID-kort eller Wallbox mobilapp. Pekskärmen är engagerande, praktisk och lättnavigerad. Den kan anpassas för att återspegla individuella preferenser och kan visa företagsmeddelanden och logotyper.

## Allmänna specifikationer

Modell	Commander 2
Sladdlängd	5 m (7 m tillval) <sup>[1]</sup>
Anslutningstyp	Typ 1 (SAE J1772) eller typ 2 (IEC 62196-2)
Laddningsläge	Läge 3
Mått	221x152x115 mm (utan sladd)
Vikt	2,4 kg (utan sladd)
Driftstemperatur	-25 °C till +40 °C
Lagringstemperatur	-40 °C till +70 °C
CE-märkning	LVD2014/35/EU, EMC2014/30/EU IEC61851-1, IEC61851-22, IEC62196-1

## Elektriska specifikationer

Maxeffekt	7,4 kW (1P)/22 kW (3P) <sup>[2]</sup>
Ingångsspänning	110/230V AC ± 10 % (1P)/400 V AC ± 10 % (3P) <sup>[2]</sup>
Maximal ström	32 A, 5x10 mm <sup>2</sup> sladd Laddningsström konfigurerbar från 6 A till 32 A
Uppmätt frekvens	50 Hz/60 Hz
Skyddsklass	IP54/IK10
Spänningskategori	CAT III
Upptäckt av restström	AC 30mA/DC 6mA-upptäckt
RCCB	Extern RCCB krävs <sup>[3]</sup>

## Användargränssnitt och kommunikation

Anslutningar	Wifi/Ethernet/Bluetooth
Användaridentifiering	PIN-kod/Wallbox-app/myWallbox-portal
Användargränssnitt	7-tums pekskärm/Wallbox-app/myWallbox-portal
Information om laddarens status	Halo RGB LED/Wallbox-app/myWallbox-portal
Inkluderade funktioner	Power Sharing Smart
Tillvalsfunktioner	3G/4G-anslutning/Power Boost

[1] Endast tillgänglig för typ 2 3P-laddare.

[2] 3P endast tillgänglig för typ 2.

[3] Typ A eller typ B enligt lokala bestämmelser.

## Produktinformation

1 PN: CMX2-0-2-4-0-001-B      UID: WBCOMM

2 **0 602938 062923**      SN: WB00000

32A 230/400VAC 50Hz  
3P+N+PE IP 54

Made in SPAIN 2019/01

1 Artikelnummer

2 EAN-kod

3 Unik identifieringskod

4 Serienummer

5 Konfiguration för elförsörjning

6 Tillverkningsland

Familj	Modell	Kabel	EVC	Kraft	Version	Anpassa	Recension
CM	X2	0 - 5 m M - 7 m	1 - Typ 1 2 - Typ 2	1 - 3,7kW 2 - 7,4kW 3 - 11kW 4 - 22kW	-	-	-

Din Wallbox-förpackning ska innehålla följande:

### Komponenter

- Wallbox Commander 2 med laddningskabel
- Installationsguide
- Monteringsdelar
- Borrmall
- Öppningsverktyg (I-1)

### Monteringsdelar

- 4 st 6,3x40 mm-skruvvar
- 4 st Ø 8 mm väggföranringar
- 1 st RutaSeal®-tätning
- 4 st gummiproppar



Följande verktyg krävs för att montera din Wallbox:

### Verktyg som krävs

- Phillips skruvdragare
- Borrmaskin plus 8 mm borrar
- Kniv eller väggkabelskniv
- Torx T9
- Öppningsverktyg (I-1)



Opening card  
Tarjeta de apertura  
Öffnungswerkzeug  
Opening kaart  
Carta di apertura  
Carte d'ouverture  
Apningskort  
Avea kortti  
Cartão de abertura

I-1: Öppningsverktyg

## Installationsinstruktioner

Installationen av Wallbox ska utföras av en kvalificerad elektriker i enlighet med gällande standarder och föreskrifter. Installationen bör helst utföras av en Wallbox-utbildad installatör. Hänsyn måste tas till lokala föreskrifter om elinstallationer, brandförebyggande åtgärder och nödutgångar från anläggningen.

Vänligen kontakta en elektriker eller ordna installationen hos din lokala distributör.

### Försiktighetsåtgärder

- Var särskilt försiktig när du väljer monteringsyta. Den måste klara laddarens vikt på lämpligt sätt och motstå de mekaniska krafter som är förknippade med användning av laddaren.
- Strömförsörjningsanslutningen ska uppfylla normer och föreskrifter för kablage och anläggningsinfrastruktur.
- Wallbox-laddaren måste vara permanent ansluten till installationens elektriska jordkabel.
- Innan du installerar eller rengör din Wallbox måste du se till att strömförsörjningen är avstängd och att det inte finns någon ström i systemet.
- Laddaren måste installeras på en tillräckligt ventilerad plats för att säkerställa att den förblir sval.
- Tänk alltid på enhetens driftstemperatur.
- Vi rekommenderar att du undviker installation i direkt solljus för att förhindra överhettning och försämring av enheten.
- Installera inte din Wallbox-laddare nära:
  - ✗ Brandfarliga, explosiva eller brännbara material.
  - ✗ Kemikalier eller lösningsmedel.
  - ✗ Gasrör eller ångutlopp.
  - ✗ Värmealstrare som element eller batterier.
  - ✗ Områden som riskerar att drabbas av översvämning, rinnande vatten eller fuktiga miljöer.

## Elektriskt skydd

- Strömförsörjningskabeln måste anslutas till en befintlig installation och i enlighet med lokala regler.
- Laddaren måste skyddas elektriskt genom att externt installera en dvärgbrytare (MCB) och en jordfelsbrytare (RCCB).

MCB: maximalt värde enligt belastningspunktens maximala utgångsström.

RCCB: Enligt lokala föreskrifter, typ A eller typ B.

Rekommenderade skydd, ta också hänsyn till lokala bestämmelser.

## Enhetens mått och placering

I enlighet med produktstandarderna ska laddningsstationen placeras på höjden "y" (I-2.1) mellan 1,30 m och 1,70 m över marknivå. Vi rekommenderar att du monterar laddningsstationen på 1,50 meters höjd. Kom ihåg att lokala föreskrifter kan begränsa denna höjd. Följande försiktighetsåtgärder är obligatoriska.

- En monteringsyta på minst 250 x 150 mm (höjd och bredd) (I-2.1) krävs för Wallbox laddningsstation.
- Vid montering av Wallbox ska kabeln enkelt nå fordonets inlopp.
- För säker drift av din laddningsstation måste du iaktta de minsta avstånd som rekommenderas till andra tekniska installationer.
- Hållare för fordonsladdningskontakt (I-2.2) ska placeras på en höjd mellan 0,50 m och 1,50 m över marknivå. En fri kvadrat på 400 x 400 mm runt om rekommenderas för att ge tillräckligt utrymme för ergonomin.

I-2.1: Monteringsyta

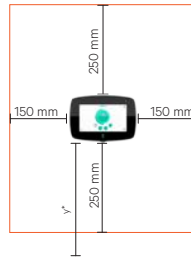

400 mm



I-2.2: Håll avståndet runt hållare för fordonsladdningskontakt

\*mellan 1,30 m och 1,70 m över marknivå

Korrekt installation är absolut nödvändig och ligger utanför Wallboxs ansvarsområde.

En installationsvideo finns på <https://wallbox.com/>

## Borra

- Använd bormmallen som vägledning för att markera platsen för de tre fästskruvarna på väggen. Var särskilt försiktig för att hålla mallen i nivå. Vi rekommenderar att du använder ett vattenpass.
- Borra förankringshålen till den diameter som anges för den valda utrustningen för installationen. För installation på trä-, tegel- och betongväggar ska du använda den utrustning som levereras med laddaren.

Se till att strömtillförseln är avstängd under alla monteringssteg.

## Montering

### 1. Öppna enheten

**Steg 1.1:** Ta bort skruven på undersidan (I-3.1).

**Steg 1.2:** Öppna försiktigt hölet med det medföljande öppningsverktyget (I-3.1, I-3.2).

**Steg 1.3.** Lossa kommunikationskabeln från hölet.



## 2. Strömväljare (I-4)

Använd väljaren för att välja enhetens maximala ingångsström. Positionerna 0, 8 och 9 är reserverade för Power Sharing Smart-funktionen.

POSITION	0	1	2	3	4	5	6	7	8	9
STRÖM (A)	0	6	10	13	16	20	25	32	0	0

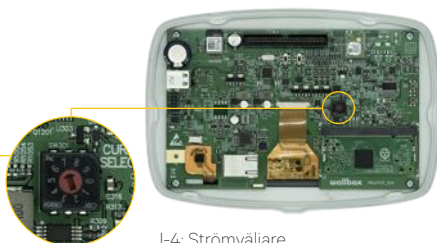

I-4: Strömväljare

## 3. Elanslutning

Använd alltid standardkablar som kan driva den ström som är inställd i strömväljaren.

Om din Wallbox använder den bakre ingången följer du stegen i avsnitt 3-A. Annars går du till avsnitt 3-B.

### 3-A. Anslutning bak

**Steg 3-A.1:** På baksidan av din Wallbox finns en yta med en tunnare vägg. Använd en kniv eller ett vasst verktyg och gör ett snitt för att komma in i kabeln.

**Steg 3-A.2:** För försiktigt och stadigt in strömkabeln genom panelen. Panelen är konstruerad så att kablar mellan 11 och 15 mm kan passera genom den, vilket är standard för kablar som klarar upp till 22 kW.

**Steg 3-A.3:** Fortsätt med att fästa laddaren på väggen. Sätt i skruvarna i de markerade hålen, börja i det högsta läget och fortsätt medurs (I-5.1). Kontrollera att Wallbox Commander 2 sitter fast ordentligt på väggen.

**Steg 3-A.4:** Se till att de tidigare stegen har slutförts korrekt.

### 3-B. Nedre anslutning

**Steg 3-B.1:** Sätt fast laddaren på väggen. Sätt i skruvarna i de markerade hålen, börja i det högsta läget och fortsätt medurs (I-5.1). Kontrollera att Wallbox Commander 2 sitter fast ordentligt på väggen.

**Steg 3-B.2:** För in strömförsörjningskablar genom kabelurtaget (I-5.2, I-5.3).

**Steg 3-B.3:** Se till att de tidigare stegen har slutförts korrekt.

Anslut neutral- och jordkablar till anslutningen enligt matningskonfigurationen (I-5.2, I-5.3).

De färger som visas följer inte internationella standarder. Kontrollera alltid rätt anslutning.

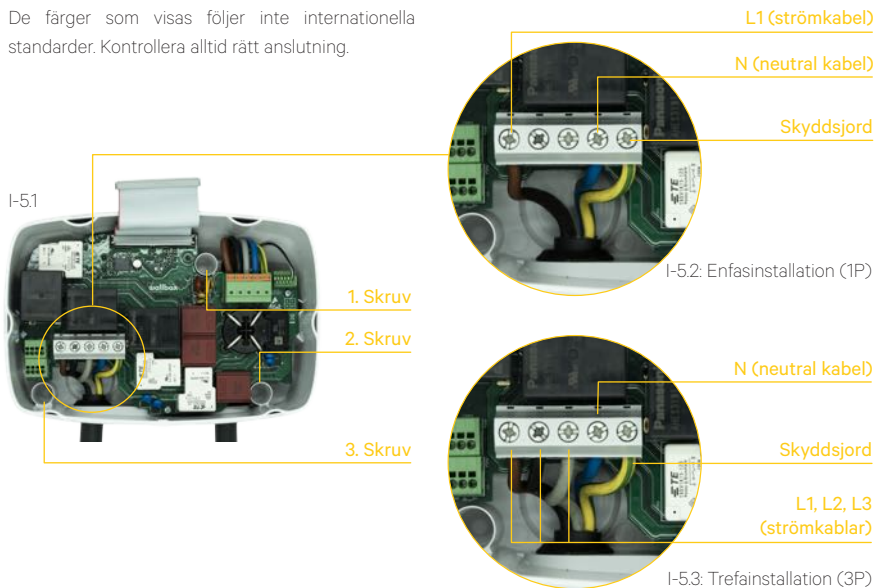

Om matningsschemat inte inkluderar en neutral kabelanslutning med en spänning under 145V ska du följa dessa konfigurationssteg:

Dubbelfasinställning (2P)

Från vänster till höger:

L1 (strömkabel)

N (strömkabel)

Skyddsjord

## 4. Ethernet-anslutning (I-6)

Laddaren kan anslutas till internet med hjälp av en inbyggd Ethernet-port som är installerad på moduhöljet.

**Steg 4.1:** För in Ethernet-kabeln genom bussningen.

**Steg 4.2:** Anslut kabeln till Ethernet-porten.



## 5. Stäng enheten

**Steg 5.1:** Återanslut täckkåpens kommunikationskabel.

**Steg 5.2:** Stäng frontkåpan, var särskilt försiktig med inpassningen och se till att O-ringen sitter kvar.

**Steg 5.3:** Fäst höljet genom att dra åt Torx-skruv.

Om enheten skulle behöva öppnas igen använder du bara verktyget (I-1) du använde för denna procedur och som följde med i Wallbox-förpackningen. Användning av något annat verktyg eller sätt kan skada laddaren, vilket i detta fall inte täcks av produktgarantin.

## 6. Lägg till en laddare till ditt myWallbox-konto

**Steg 6.1:** Ladda ner Wallbox-appen från Android Play

Store eller Apple App Store.

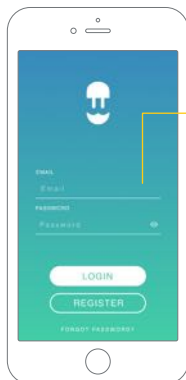

**Steg 6.2:** Logga in med ditt konto.

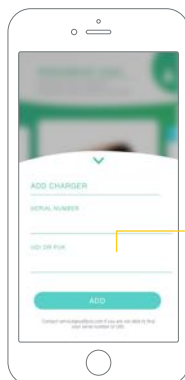

**Steg 6.3:** Lägg till laddaren genom att klicka på "+"-knappen på huvudsidan samt ange SN och UID för laddaren.

Commander 2 är nu registrerad i myWallbox.



## Uppstart

När monteringsprocessen är slutförd är din Wallbox Commander 2 klar att användas. Läs dock igenom informationen nedan i detalj innan du börjar använda din Wallbox Commander 2:

- Använd inte din Wallbox Commander 2 för ändamål som inte beskrivs i avsnittet *Produktbeskrivning*.
- Öppna aldrig höljet på din laddare när den är ansluten till strömförsörjningen.
- Särskilda försiktighetsåtgärder måste vidtas med elektroniska implantat. Kontakta din tillverkare av medicintekniska produkter för att få veta de potentiella effekterna som laddningsprocessen kan orsaka.
- Granska och bekräfta alla steg som utförts.

## Bruksanvisning

Följ användarguiden för att börja konfigurera din Wallbox.

- Finns på <https://wallbox.com>

## Power Sharing Smart

Om din laddare kommer att vara en del av en Power Sharing Smart-infrastruktur ska du se till att du har instruktioner för att utföra denna installation. I tveksamma fall ska du kontakta din återförsäljare.

## Power Boost

Om din laddare kommer att vara en del av en Power Boost ska du se till att du har instruktioner för att utföra denna installation. I tveksamma fall ska du kontakta din återförsäljare.

## Underhåll

Vidta följande försiktighetsåtgärder för att säkerställa korrekt underhåll.

- Det finns inga delar i din Wallbox som användaren måste underhålla. Endast en kvalificerad elektriker får öppna och modifiera din Wallbox.
- Se till att strömförsörjningen är avstängd innan du börjar rengöra laddaren.
- Om du vill rengöra din Wallbox rekommenderar vi att du använder en mjuk, torr eller fuktig trasa. Använd inte en spray eller en direkt vattenstråle för att rengöra din Wallbox-laddare.
- Det är obligatoriskt att använda den medföljande plugghållaren för att skydda kontakten från fall, smuts och andra väderelement.
- Om enheten skulle behöva öppnas igen använder du bara verktyget (I-1) du använde för denna procedur och som följde med i Wallbox-förpackningen. Användning av något annat verktyg eller sätt kan skada laddaren, vilket i detta fall inte täcks av produktgarantin.

## Begränsad garanti

Wallbox lämnar garanti för denna produkt mot defekter i material och tillverkning under en period av två år från inköpsdatumet. Under denna period kommer Wallbox, efter eget gottfinnande, antingen reparera eller byta ut en defekt produkt utan kostnad för ägaren. Ersättningsprodukter eller reparerade delar garanteras endast för den återstående delen av den ursprungliga garantin eller sex månader, beroende på vilket som är längst. Denna begränsade garanti gäller inte defekter som är ett resultat av olycka, felaktig användning, felaktigt underhåll eller normalt slitage. Att kunden ersätter eller införlivar en del kommer att tolkas som felaktig användning. Förutom i den utsträckning det är tillåtet enligt gällande lag utesluter, begränsar eller ändrar villkoren i denna begränsade garanti inte, och är i tillägg till, de obligatoriska lagstadgade rättigheter som gäller för försäljning av produkten till dig. Om du misstänker att din produkt är felaktig ska du kontakta Wallbox för instruktioner om vart du ska skicka eller ta med den för reparation.

## Service

Behöver du mer hjälp? Du kan kontakta oss:

Belgien  
+32 28082353

Danmark  
+45 89870290

Tyskland  
+49 303 11 99629

Spanien  
+34 930181668

Frankrike  
+33 186260541

Italien  
+39 694804494

Nederländerna  
+31 202410845

Norge  
+47 51742000

Portugal  
+351 308809158

Österrike  
+43 720882116

Schweiz  
+41 435084675

Sverige  
+46 852503203

Storbritannien  
+44 2039097682

[www.wallbox.com](http://www.wallbox.com)

[service@wallbox.com](mailto:service@wallbox.com)

## Índice

Recomendações de segurança	100
Aviso legal	100
Instruções de segurança	100
Descrição do produto	101
Instruções de instalação	104
Proteção elétrica	104
Dimensões e posicionamento do dispositivo	105
Perfuração	105
Instalação	105
Inicialização	109
Manual do utilizador	109
Manutenção	109
Garantia limitada	110
Assistência	110

## Recomendações de segurança

O utilizador deve ler e compreender na íntegra as instruções de segurança fornecidas.

Siga todas as instruções de segurança e tome especial cuidado para manter este manual à mão. Este manual de instalação destina-se exclusivamente a pessoal qualificado.

O desrespeito ou ações contrárias às informações e instruções de segurança contidas neste manual e impressas no dispositivo podem levar a choque elétrico, incêndio e/ou ferimentos graves e danos ao veículo ou ao dispositivo Wallbox. Quaisquer danos resultantes de tais ações são excluídos da garantia. A instalação do dispositivo Wallbox deve ser realizada por um electricista qualificado, em conformidade com a regulamentação relacionada. As informações fornecidas neste Manual de instalação não eximem o utilizador da responsabilidade de seguir todas as normas e padrões ou regulamentos locais que possam ser aplicáveis. O dispositivo carregador Wallbox foi concebido, desenvolvido e fabricado para satisfazer os requisitos, disposições de segurança e normas em conformidade com as diretrizes apresentadas na declaração de conformidade.

## Aviso legal

Este documento destina-se a ser utilizado como guia de referência para a instalação e utilização do carregador. As imagens do produto apresentadas são apenas para fins ilustrativos e podem não ser uma representação exata do mesmo. A Wallbox reserva o direito de fazer alterações às características técnicas e processos do produto e à documentação a qualquer momento, sem aviso prévio.

## Instruções de segurança

- Não utilize o produto se forem observados defeitos físicos, como rachaduras, fendas, corrosão ou outros danos. Se for o caso, contacte o distribuidor.
- Apenas um especialista autorizado e pessoal qualificado pode abrir, desmontar, reparar, alterar ou modificar o dispositivo Wallbox. A modificação não autorizada do equipamento Wallbox anula a garantia do fabricante.
- Não são permitidas modificações ou conversões não autorizadas.
- Não elimine qualquer aviso presente no dispositivo, como símbolos de segurança, advertências, placas de classificação, placas de identificação ou marcações de cabos.
- Proteja o dispositivo Wallbox de qualquer impacto a que possa estar exposto.
- A estação de carregamento não tem um interruptor de alimentação próprio. Respeite sempre as regras e regulamentos locais de eletricidade, conforme relevante.
- Os carregadores Wallbox só podem ser usados dentro dos parâmetros operacionais especificados e dentro das condições ambientais normais descritas na *Descrição do Produto*.
- Não utilize o carregador Wallbox em condições climáticas adversas que possam afetar o veículo ou o dispositivo Wallbox. Não abra a tampa debaixo de chuva.

## Recomendações do conector

- Verifique sempre se o cabo de carregamento e os terminais de contacto apresentam danos e contaminação antes da utilização.
- Nunca utilize um cabo de carregamento, a ficha do veículo ou a tomada elétrica da infraestrutura para carregar se os mesmos estiverem danificados.
- Nunca use terminais de contacto sujos ou molhados.
- O conector só deve ser ligado à ficha do veículo e às tomadas elétricas da infraestrutura protegidas contra água, humidade e líquidos.
- Depois de parar o processo de carregamento, o conector do veículo e a ficha do equipamento podem ser desligados. Nunca use força para desconectar o conector do veículo da entrada ou da tomada do equipamento. Esta atividade perigosa pode causar ferimentos graves ou mesmo a morte.
- Dependendo da estação de carregamento e do veículo elétrico, o tempo para concluir o processo de carregamento e a duração do desbloqueio podem variar.
- É possível ligar a ignição de alguns veículos com o cabo de carregamento ligado. Certifique-se de que desliga a ficha antes conduzir o veículo.
- Não utilize o cabo de carregamento com uma extensão ou um adaptador.
- Se o conector emitir fumo ou começar a derreter, nunca toque no cabo de carregamento. Se possível, pare o processo de carregamento. Em qualquer caso, desligue a fonte de alimentação do dispositivo Wallbox.
- Mantenha o cabo de carregamento fora do alcance de crianças.
- Tenha cuidado com o conector, evite que o mesmo e o cabo sejam pisados.
- O cabo NÃO deve ser apertado em NENHUMA CIRCUNSTÂNCIA enquanto estiver ligado ao veículo.



Informações importantes para a correta eliminação do produto em conformidade com a Diretiva 2012/19/CE. No final da sua vida útil, o produto não deverá ser eliminado juntamente com os resíduos urbanos. Deve ser levado a um centro de recolha de resíduos especiais e diferenciados ou a um distribuidor que preste este serviço.

## Descrição do produto

### Introdução

O Wallbox Commander 2 é um sistema de carregamento avançado e inteligente para veículos plug-in, concebido para localizações de carregamento semi-públicas e de empresas. Trata-se de um design de segunda geração novo e atualizado, que inclui a proteção interna contra fugas de CC. Este design facilita a instalação e torna-a mais económica.

O carregador liga à plataforma de gestão myWallbox, que o torna inteligente e permite o acesso a vários utilizadores com um simples código PIN, cartão RFID ou aplicação móvel Wallbox. O ecrã tátil é atrativo, prático e de fácil navegação. Pode ser personalizado de acordo com as preferências pessoais e apresentar mensagens e logótipos da empresa.

## Especificações gerais

Modelo	Commander 2
Comprimento do cabo	5 m (7 m opcional) <sup>[1]</sup>
Tipo de conector	Tipo 1 (SAE J1772) ou Tipo 2 (IEC 62196-2)
Modo de carregamento	Modo 3
Dimensões	221x152x115 mm (sem cabo)
Peso	2,4 kg (sem cabo)
Temperatura de funcionamento	-25 °C a 40 °C
Temperatura de armazenamento	-40 °C a 70 °C
Marca CE	LVD2014/35/EU, EMC2014/30/EU IEC61851-1, IEC61851-22, IEC62196-1

## Especificações elétricas

Saída máxima	7,4 kW (1P) / 22 kW (3P) <sup>[2]</sup>
Tensão de alimentação	110 / 230V CA ± 10% (1P) / 400V CA ± 10% (3P) <sup>[2]</sup>
Corrente máxima	Cabo 32 A, 5x10 mm <sup>2</sup> Corrente de carregamento configurável entre 6 A e 32 A
Frequência nominal	50 Hz / 60 Hz
Classificação de proteção	IP54 / IK10
Categoria de sobretensão	CAT III
Deteção de corrente residual	Deteção CA 30 mA / CC 6 mA
RCCB	Necessário RCCB externo <sup>[3]</sup>

## Interface do utilizador e comunicações

Conectividade	Wi-Fi / Ethernet / Bluetooth
Identificação do utilizador	Código PIN / RFID / App Wallbox / Portal myWallbox
Interface do utilizador	Ecrã tátil 7" / App Wallbox / Portal myWallbox
Informação do estado do carregador	LED RGB / Informação no ecrã / App Wallbox / Portal myWallbox
Características incluídas	Power Sharing Smart
Características opcionais	Conectividade 3G/4G / Power Boost

[1] Apenas disponível para os carregadores de Tipo 2 3P.

[2] 3P apenas disponível para o Tipo 2.

[3] Tipo A ou Tipo B, de acordo com os regulamentos locais.

## Informações do produto

1 PN: CMX2-0-2-4-0-001-B      UID: WBCOMM  
 2 0 602938 062923      SN: WB00000  
 3 32A 230/400VAC 50Hz  
 4 3P+N+PE IP 54  
 5 Made in SPAIN 2019/01

- 1 Número de peça
- 2 Código EAN
- 3 Código de identificação único
- 4 Número de série
- 5 Configuração de fornecimento de energia elétrica
- 6 País de fabrico

Família	Modelo	Cabo	EVC	Corrente	Versão	Personalizado	Revisão
CM	X2	O - 5 m M - 7 m	1 - Tipo 1 2 - Tipo 2	1 - 3,7 kW 2 - 7,4 kW 3 - 11 kW 4 - 22 kW	-	-	-

A embalagem do Wallbox deve conter o seguinte:

### Componentes

- Wallbox Commander 2 com cabo de carregamento
- Manual de instalação
- Elementos para montagem
- Modelo de perfuração
- Ferramenta de abertura (I-1)

### Elementos para montagem

- 4 Parafusos de 6,3 x 40 mm
- 4 Buchas de Ø8 mm
- 1 Vedante RutaSeal®
- 4 Rolhas de borracha



Serão necessárias as seguintes ferramentas para instalar o Wallbox:

### Ferramentas necessárias

- Chave de estrela
- Berbequim com broca de 8 mm
- X-ato ou alicate cortador de cabos
- Torx T9
- Ferramenta de abertura (I-1)

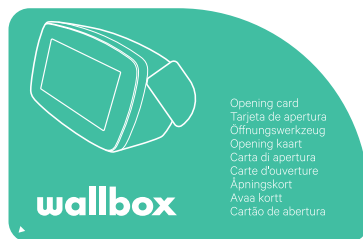

I-1: Ferramenta de abertura

## Instruções de instalação

A instalação do Wallbox deve ser realizada por um electricista qualificado em conformidade com as normas e regulamentos aplicáveis. De preferência, a instalação deve ser realizada por um instalador com formação em Wallbox. Devem ser tidos em consideração os regulamentos locais sobre instalações elétricas, prevenção de incêndios e acidentes, assim como saídas de emergência implementadas a partir da instalação.

Contacte um electricista ou organize a instalação nas suas instalações com o seu distribuidor local.

### Precauções

- Tenha especial cuidado na seleção da superfície de montagem. Deve ser capaz de suportar adequadamente o peso do carregador e suportar as forças mecânicas associadas à sua utilização.
- A ligação da fonte de alimentação deve cumprir as normas e regulamentos para cablagem e infraestrutura predial.
- O carregador Wallbox deve ter ligação constante à ligação à terra da instalação.
- Antes de instalar ou limpar o Wallbox, certifique-se de que a fonte de alimentação está desligada e que não há energia no sistema.
- O carregador deve ser instalado num local suficientemente ventilado para garantir que permanece fresco.
- Tenha sempre em conta as temperaturas de funcionamento do dispositivo.
- Recomendamos evitar a instalação em áreas onde haja incidência solar direta para evitar o sobreaquecimento e a deterioração do dispositivo.
- Não instale o carregador Wallbox perto de:
  - ✗ materiais inflamáveis, explosivos ou combustíveis.
  - ✗ Produtos químicos ou solventes.
  - ✗ Tubos de gás ou saídas de vapor.
  - ✗ Emissores de calor, como radiadores ou baterias.
  - ✗ Áreas propensas a inundações, água corrente ou ambientes húmidos.

### Proteção elétrica

- A linha de fornecimento de energia deve ser conectada a uma instalação existente e estar em conformidade com os regulamentos locais.
- O carregador deve ser protegido eletricamente por meio da instalação de um disjuntor em miniatura (MCB) e um disjuntor de corrente residual (RCCB).

MCB: valor máximo de acordo com a corrente máxima de saída do ponto de carga.

RCCB: de acordo com os regulamentos locais, Tipo A ou Tipo B.

Proteções recomendadas, tenha também em consideração os regulamentos locais.



## Dimensões e posicionamento do dispositivo

De acordo com as normas do produto, a estação de carregamento deve estar localizada a uma altura "y" (I-2.1) entre 1,30 m e 1,70 m acima do nível do solo. Recomendamos a instalação da estação de carregamento a uma altura de 1,50 m. Lembre-se de que os regulamentos locais podem limitar esta altura. É obrigatório considerar as seguintes precauções:

- A área de instalação necessária para a estação de carregamento Wallbox é de pelo menos 250 x 150 mm (altura por largura) (I-2.1).
- Ao instalar o Wallbox, o cabo deve chegar facilmente à entrada do veículo.
- Para uma utilização segura da estação de carregamento, deverá respeitar as distâncias mínimas recomendadas para outras instalações técnicas.
- O suporte da ficha (I-2.2) deve ser colocado a uma altura entre 0,50 m e 1,50 m acima do nível do solo. Recomenda-se a manutenção de uma área livre de 400 x 400 mm à volta do mesmo para proporcionar espaço suficiente para a ergonomia.

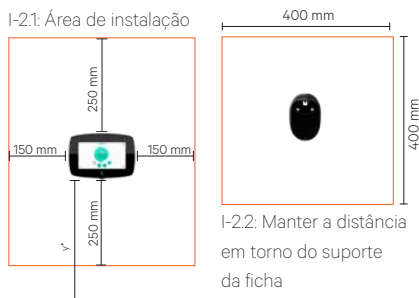

\*entre 1,30 m e 1,70 m acima do nível do solo

A instalação correta é absolutamente essencial e está fora do âmbito da responsabilidade da Wallbox.

Vídeo de instalação disponível em:  
<https://wallbox.com/>

## Perfuração

- Use o guia de perfuração como guia para marcar o local para os três parafusos de fixação na parede. Tome especial cuidado para manter o modelo nivelado. O uso de um nível de bolha de ar é altamente recomendado.
- Perfure as marcas do orifício de fixação até ao diâmetro especificado para o equipamento selecionado para a instalação. Para instalação em paredes de madeira, tijolo e betão, utilize o equipamento fornecido com o carregador.

Certifique-se de que a fonte de alimentação está desligada durante todas as etapas da instalação.

## Instalação

### 1. Abrir o dispositivo

**Passo 1.1:** retire o parafuso no lado inferior (I-3.1).

**Passo 1.2:** abra cuidadosamente a tampa com a ferramenta de abertura incluída (I-3.1, I-3.2).

**Passo 1.3:** desligue o cabo de comunicação da tampa.

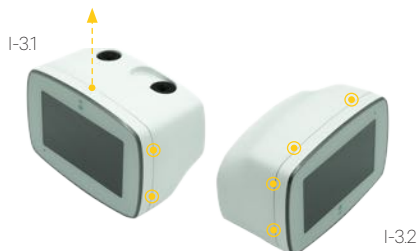

## 2. Seletor de corrente (I-4)

Utilize o seletor para selecionar a corrente máxima de entrada do dispositivo. As posições 0, 8 e 9 são reservadas para a funcionalidade Power Sharing Smart.

POSIÇÃO	0	1	2	3	4	5	6	7	8	9
CORRENTE (A)	0	6	10	13	16	20	25	32	0	0



I-4: Seletor de corrente

## 3. Ligação elétrica

Use sempre cabos padrão que possam conduzir a corrente que foi configurada no seletor de corrente.

Caso o Wallbox utilize a entrada posterior, siga os passos da secção 3-A. Caso contrário, vá para a secção 3-B.

### 3-A. Ligação posterior

**Passo 3-A.1:** Na parte de trás do Wallbox, encontra uma área com uma parede mais fina; use um x-ato ou qualquer ferramenta afiada e faça uma incisão para a entrada do cabo.

**Passo 3-A.2:** Insira cuidadosa e firmemente o cabo de alimentação através da placa. A placa foi projetada para que cabos de 11 a 15 mm possam passar através dela, que é o padrão para cabos que suportam até 22 kW.

**Passo 3-A.3:** Prossiga para fixar o carregador à parede. Insira os parafusos nas posições marcadas, começando na parte superior e seguindo no sentido horário (I-5.1). Verifique se o Wallbox Commander 2 está fixo de forma segura na parede.

**Passo 3-A.4:** Certifique-se de que as etapas anteriores foram concluídas corretamente.

### 3-B. Ligação inferior

**Passo 3-B.1:** Prossiga para fixar o carregador à parede. Insira os parafusos nas posições marcadas, começando na parte superior e seguindo no sentido horário (I-5.1). Verifique se o Wallbox Commander 2 está fixo de forma segura na parede.

**Passo 3-B.2:** Insira os cabos da fonte de alimentação através do conector do cabo (I-5.2, I-5.3).

**Passo 3-B.3:** Certifique-se de que as etapas anteriores foram concluídas corretamente.

Ligue os fios de neutro e terra ao terminal em conformidade com a configuração da instalação elétrica (I-5.2, I-5.3).

As cores apresentadas não estão sujeitas a normas internacionais. Verifique sempre se a ligação está correta.

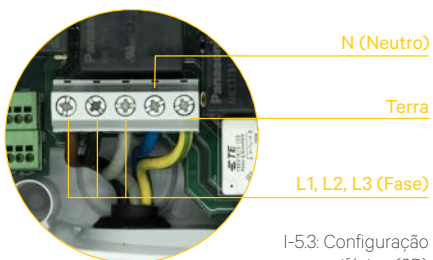
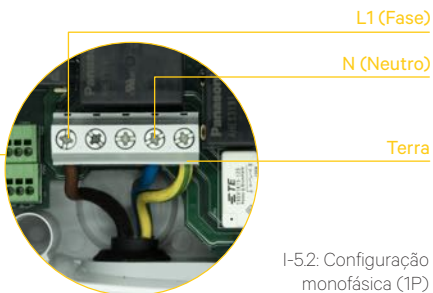
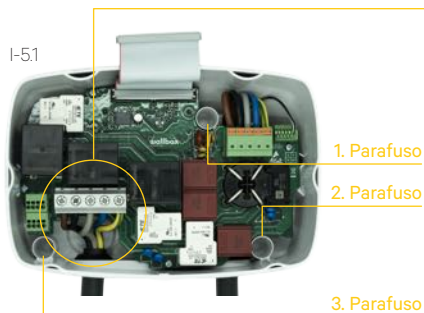

Caso o esquema elétrico não inclua uma ligação de fio neutro com uma tensão inferior a 145 V, siga os seguintes passos de configuração:

Configuração bifásica (2P)

Da esquerda para a direita:

L1 (Fase)

N (Fase)

Terra

## 4. Ligação Ethernet (I-6)

O carregador pode ser conectado à internet usando uma porta ethernet integrada instalada na tampa do módulo.

**Passo 4.1:** Insira cuidadosamente o cabo ethernet através da bucha.

**Passo 4.2:** Volte a ligar o cabo à porta ethernet.



## 5. Fecho do dispositivo

**Passo 5.1:** Volte a ligar o cabo de comunicação da tampa.

**Passo 5.2:** Feche a tampa dianteira, tendo especial cuidado com o encaixe e assegurando que o vedante circular permanece no lugar.

**Passo 5.3:** Fixe a tampa apertando o parafuso Torx.

No caso de ser necessário reabrir o dispositivo, utilize apenas a ferramenta (I-1) fornecida para este procedimento e incluída na embalagem do Wallbox. A utilização de qualquer outra ferramenta ou meio pode causar danos no carregador, que são abrangidos pela garantia do produto.

## 6. Adicione o carregador à sua conta myWallbox

**Passo 6.1:** Transfira a aplicação Wallbox, disponível na Android Play Store ou Apple App Store.

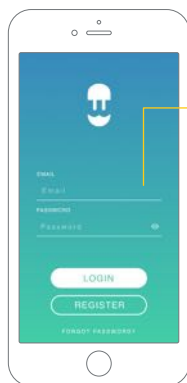

**Passo 6.2:** Inicie sessão na sua conta.

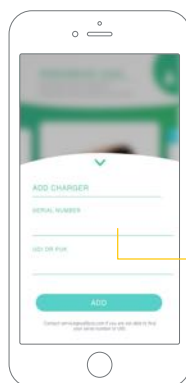

**Passo 6.3:** adicione o carregador clicando no botão "+" na página principal, introduza o Número de série e o Identificador Único do carregador.

Nesta altura, o Commander 2 está registado no myWallbox.

## Inicialização

Uma vez concluído o processo de montagem, o Commander 2 estará pronto para ser usado. No entanto, analise as informações detalhadas abaixo antes de começar a utilizar o Wallbox Commander 2:

- Não utilize o Wallbox Commander 2 para fins não descritos na secção *Descrição do produto*.
- Nunca abra a tampa do carregador quando este estiver ligado à fonte de alimentação.
- Devem ser tomadas precauções especiais com implantes eletrónicos. Entre em contacto com o fabricante do dispositivo médico para saber os efeitos potenciais que o processo de carregamento pode causar.
- Reveja e confirme todas as etapas que foram realizadas.

## Manual do utilizador

Siga o Manual do utilizador para começar a configurar o Wallbox.

- Disponível em <https://wallbox.com>

## Power Sharing Smart

Se o carregador fizer parte de uma infraestrutura Power Sharing Smart, certifique-se de que tem as instruções para efetuar esta instalação. Em caso de dúvida, contacte o seu agente de vendas.

## Power Boost

Se o carregador fizer parte de uma infraestrutura Power Boost, certifique-se de que tem as instruções para executar esta instalação. Em caso de dúvida, contacte o seu agente de vendas.

## Manutenção

Tome algumas precauções para garantir uma manutenção correta:

- não há peças dentro do Wallbox que o utilizador tenha de manter. Apenas um electricista qualificado pode abrir e modificar o Wallbox.
- Certifique-se de que a fonte de alimentação está desligada antes de iniciar a limpeza do carregador.
- Se pretender limpar o Wallbox, recomendamos que utilize um pano macio, seco ou húmido. Não utilize um pulverizador ou corrente de água direta para limpar o carregador Wallbox.
- É obrigatório usar o suporte da ficha fornecido, a fim de proteger o conector contra quedas, sujeira e outros elementos meteorológicos.
- No caso de ser necessário reabrir o dispositivo, utilize apenas a ferramenta (-1-) fornecida para este procedimento e incluída na embalagem do Wallbox. A utilização de qualquer outra ferramenta ou meio pode causar danos no carregador, que são abrangidos pela garantia do produto.

## Garantia limitada

A Wallbox garante este produto contra defeitos de materiais e mão de obra por um período de dois anos a partir da data de compra. Durante este período, a Wallbox irá reparar ou substituir, a seu critério, qualquer produto defeituoso sem custos para o proprietário. Produtos de substituição ou peças reparadas serão garantidos apenas para a parte não expirada da garantia original ou seis meses, o que for maior. Esta garantia limitada não se aplica a qualquer defeito resultante de acidente, mau uso, manutenção inadequada ou desgaste normal. A substituição ou incorporação de qualquer peça pelo cliente será entendida como uso incorreto. Exceto na medida permitida pela lei aplicável, os termos desta garantia limitada não excluem, restringem ou modificam, e são adicionais aos direitos estatutários obrigatórios aplicáveis à venda do produto ao consumidor. Se considerar que o seu produto tem algum defeito, entre em contacto com a Wallbox para obter instruções sobre para onde o deve enviar ou levar para reparação.

## Assistência

Precisa de mais ajuda? Pode contactar-nos:

België/Belgique  
+32 28082353

France  
+33 186260541

Norge  
+47 51742000

Schweiz/Suisse  
+41 435084675

Danmark  
+45 89870290

Italia  
+39 694804494

Portugal  
+351 308809158

Sverige  
+46 852503203

Deutschland  
+49 303 11 99629

Nederland  
+31 202410845

Österreich  
+43 720882116

United Kingdom  
+44 2039097682

España  
+34 930181668

[www.wallbox.com](http://www.wallbox.com)

[service@wallbox.com](mailto:service@wallbox.com)





[www.wallbox.com](http://www.wallbox.com)